



**Beta**  
*motorcycles*

MANUAL DE USUARIO  
**ZONTES** | M 310





## Prólogo

Gracias por elegir la marca de motocicletas ZONTES. Usamos la tecnología más avanzada para diseñar, probar y producir el tipo de motocicleta con la que proporcionarle alegría, diversión y conducción segura. Cuando esté completamente familiarizado con todos los elementos esenciales de este manual, sentirá que conducir una motocicleta es uno de los deportes más emocionantes, y a la vez, podrá sentir el placer real de conducir.

Este manual resume los métodos correctos de utilización y mantenimiento de la motocicleta. Siempre y cuando cumpla con las disposiciones a realizar, su motocicleta será duradera. La red de Concesionarios Oficiales ZONTES cuenta con personal técnico capacitado, herramientas y equipos completos, para ofrecerle alta calidad y servicio en todo momento.

La versión en PDF del presente manual se puede descargar desde la página web oficial.

**BETAMOTOR ARGENTINA S.A.**

**[www.betamotor.com.ar](http://www.betamotor.com.ar)**

Las especificaciones del presente manual están sujetas a cambios sin previo aviso. las imágenes son ilustrativas y pueden diferir de la realidad.



## Contenido

Prólogo .....	1
Contenido .....	2
Instrucciones del usuario .....	4
Ubicación de los números de identificación .....	6
Mantenimiento del silenciador .....	6
Ubicación de los componentes .....	8
Instrucciones del PKE (arranque con llave de presencia).....	10
Panel de instrumentos TFT .....	15
Ajustes del panel de instrumentos .....	20
Mandos del manillar .....	24
Guanteras y compartimento principal .....	27
Depósito de gasolina .....	29
Precarga de muelle del amortiguador .....	30
Sostén lateral .....	30
Consejos para la gasolina, aceite motor y refrigerante ...	31
Rodaje .....	33
Régimen máximo del motor .....	33
Rodaje de neumáticos .....	33
Evitar el funcionamiento prolongado con el acelerador a tope.....	33
Deje que el aceite motor circule .....	34
Primera revisión.....	34
Comprobaciones previas .....	34
Consejos de conducción .....	36
Arranque del motor .....	36
Conducción .....	37
Freno y aparcamiento .....	38
Comprobaciones y mantenimiento .....	39
Tabla de Mantenimiento periódico .....	40
Puntos de engrase .....	41
Batería .....	42
Como abrir el asiento si la batería de la moto se encuentra descargada ...	43
Filtro del aire y filtro del aire de la transmisión .....	44
Bujía .....	46
Aceite motor.....	47



Cartucho del filtro de aceite motor .....	50
Aceite de la caja de transmisión .....	51
Juego del cable del acelerador .....	52
Ralentí .....	52
Sistema de control de emisiones de vapores de combustible...	53
Tubos de gasolina .....	53
Correa del variador.....	53
Refrigerante .....	54
Sistema de frenado .....	55
Engrase de las levas de freno .....	58
Neumáticos.....	59
Desmontaje de los neumáticos.....	62
Alumbrado e intermitentes .....	65
Fusibles .....	66
Catalizador.....	67
Comprobación del sistema de inyección de combustible..	67
Comprobación del sistema de encendido.....	67
El motor no funciona .....	68
Motor con poca fuerza.....	69
Limpieza de los depósitos de carbonilla.....	69
Sistema de inyección de combustible.....	70
Conexión USB .....	74
Añadiendo accesorios eléctricos.....	75
Método de almacenamiento.....	76
Método de reinicio.....	77
Limpieza del vehículo.....	78
Transporte.....	80
Instrucciones de uso de la batería.....	80
Características técnicas.....	82
Esquema eléctrico.....	84



## Instrucciones del usuario

El mercado ofrece una gran cantidad de accesorios que se pueden montar en su motocicleta y, por lo tanto, no podemos controlar directamente la calidad e idoneidad de cada uno de ellos. Un accesorio que no sea adecuado pondrá en peligro la seguridad del piloto. Por ello, debe tener un especial cuidado en la selección de los accesorios y su instalación. Aunque no podemos examinar la idoneidad de los accesorios que se venden en el mercado, su concesionario oficial Zontes puede ayudarle a elegir accesorios de alta calidad y también podrá instalarlos correctamente.

### PELIGRO

Los accesorios montados incorrectamente, así como las motocicletas modificadas cambiarán la manejabilidad del vehículo y pueden provocar un accidente.

Nunca use accesorios inadecuados y asegúrese que los accesorios están bien montados. Todos los accesorios y recambios deben ser originales.

Debe montar correctamente tanto los accesorios como los recambios; si tiene alguna duda, contacte por favor con su concesionario oficial Zontes.

Los parabrisas, respaldos, alforjas, equipaje, etc., son todos accesorios añadidos lo que provocan inestabilidad en la conducción. Especialmente ante el viento lateral o al cruzarse con vehículos de gran tamaño. Si el accesorio está mal montado o mal diseñado, podría poner en peligro la seguridad.

Los accesorios eléctricos pueden sobrecargar el sistema eléctrico, y una sobrecarga podría dañar el cableado, haciendo que el motor se apague en marcha ocasionando pérdida de control.

Al transportar equipajes, deberá fijarlo en la posición lo más baja posible y próxima a la motocicleta. El tamaño del equipaje afectará a la aerodinámica y a la manejabilidad de la moto. Por favor, equilibre ambos lados de la motocicleta y fije bien el equipaje.

Modificaciones: La modificación de la motocicleta o la eliminación de algunos de sus componentes no puede garantizar la seguridad de conducción original de la moto. El usuario perderá los derechos de la garantía si modifica la motocicleta.

### PELIGRO

No mueva la moto sin estar en contacto, porque se puede bloquear el manubrio, ocasionando pérdida de control del vehículo.



Instrucciones para una conducción segura: Conducir una motocicleta es una actividad deportiva muy interesante y emocionante. También requiere cuidados especiales para garantizar la seguridad del piloto y otros usuarios de la vía pública. Las medidas preventivas son las siguientes:

Compruebe la motocicleta antes de conducir: Lea detenidamente el apartado "Comprobaciones previas" del presente

manual y compruébelas una a una según el manual, nunca se debe olvidar que pueden garantizar la seguridad del piloto y su acompañante.

Familiarícese con su motocicleta: Su habilidad para conducir y sus conocimientos mecánicos son la base de una conducción segura. Practique primero donde haya menos tráfico, hasta que pueda familiarizarse por completo con el funcionamiento mecánico y el método de funcionamiento de la motocicleta. ¡Recuérdelo! La práctica lleva a la perfección.

Realice sus propias habilidades de conducción: En cualquier momento conduzca conociendo sus limitaciones. Conozca sus límites de habilidad.

Esté atento al tráfico los días de lluvia: Se debe prestar atención a la conducción los días de lluvia; tenga en cuenta que la distancia de frenado es el doble que los días soleados. Evite deslizamientos conduciendo fuera de los límites marcados por la pintura de la carretera, tapas de alcantarilla y aceite en el asfalto. Cuando conduzca sobre cruces con vías de tren, rejillas y puentes, tiene que tener cuidado. En el caso de sospechar algo negativo, reduzca la velocidad.

Límite de velocidad: Evite circular a alta velocidad y que el ruido con el motor revolucionado sea demasiado elevado.

Estrategia de conducción: La mayoría de los accidentes de motocicletas se deben a choques de coches contra una motocicleta que viene de frente. La mejor estrategia de conducción es hacerse ver bien por otros conductores; incluso en autovías y durante el día debe hacerse ver bien. Utilice ropa con materiales reflectantes de seguridad. Evite situarse en el punto ciego de otro conductor.

### **ADVERTENCIA**

Si cambia la distribución de pesos de los accesorios o del equipaje fijado al vehículo, puede verse adversamente afectada la estabilidad y funcionamiento. Para eliminar la posibilidad de un accidente debido a ello, el peso sobre el portabultos trasero no debe superar los 10 kg, así como el peso de las maletas laterales y su contenido. No sobrecargue o modifique el portabultos trasero.

## Ubicación de los números de identificación



El número de chasis y el número de motor son necesarios para registrar la motocicleta, pedir recambios o confiar en el servicio especial; con estos números su concesionario oficial Zontes le ofrecerá un mejor servicio.

- (1) El número de chasis se encuentra grabado en el chasis debajo del asiento.
- (2) El número del motor está grabado en el lado derecho del carter.

Número de chasis:	
Número de motor	

## Mantenimiento del silenciador

El silenciador con catalizador de este vehículo puede reducir eficazmente el proceso las emisiones de sustancias nocivas a la atmósfera. Para que el dispositivo funcione de manera efectiva, consulte en el apartado "Mantenimiento" el mantenimiento preventivo.

Para mejorar la duración del silenciador y evitar problemas causados por un uso no normal y la formación de óxido, la eficiencia de la conversión catalítica disminuye; asegúrese de cumplir con los siguientes puntos:

- Evite tiempos largos acelerando a alta velocidad.
- Evite cargas pesadas con marchas cortas
- Evite añadir aditivos antióxido u otros aceites al silenciador
- Evite lavar con agua fría el silenciador cuando aún está caliente
- Evite seguir circulando con el motor apagado
- Evite mezclar la gasolina con aceite
- Use gasolina sin plomo
- Mantenga limpio el silenciador de suciedad en la parte trasera y superficie



- Mantenga el motor funcionando en buen estado, realizando el mantenimiento y comprobaciones periódicas. Evite fallos que produzcan los gases de escape de la combustión del motor provocando un error en la síntesis química del catalizador en la combustión secundaria.
- Al montar el silenciador, instale correctamente su junta.
- Si necesita desmontar el sensor de oxígeno, asegúrese de usar las herramientas correctas y mantener el conjunto del silenciador después de enfriarlo a temperatura ambiente.

**⚠ PELIGRO**

Si conduce con maletas laterales, tenga cuidado al girar para no volcar el vehículo y provocar daños personales.

Se debe comprobar el funcionamiento del sistema de freno trasero antes de iniciar la marcha. Si hay un problema, por favor repárelo inmediatamente

Evite conducir con un casco en el gancho del casco, para evitar que se enganche en la rueda, haciendo que el vehículo vuelque provocando daños personales.

**⚠ PELIGRO**

Tenga cuidado al desconectar los tubos de combustible para vaciar el depósito, evitando producir llamas y daños en el vehículo como consecuencia de que el silenciador del vehículo toque materiales inflamables: el uso del vehículo y su entorno no pueden representar un peligro de incendio.

El mantenimiento del vehículo requiere recambios, utilice recambios originales, el uso de componentes no originales, en particular componentes eléctricos, podrían dañar el vehículo e incluso destruirlo.

No instale accesorios a su gusto, especialmente componentes eléctricos. Si el cableado o la carga eléctrica es demasiado grande, podría averiar el vehículo.



## Ubicación de los componentes



1. Leva del freno trasero
2. Grupo de comandos izquierdo
3. Grupo auxiliar de comando izquierdo
4. Bomba de freno trasero
5. Panel de instrumentos
6. Bomba de freno delantero
7. Grupo auxiliar de comandos derecho
8. Grupo de comando derecho
9. Puño del acelerador
10. leva del freno delantero



- 11. Disco del freno trasero
- 12. Silencioso
- 13. Disco del freno delantero
- 14. Sosten lateral
- 15. Caballete central



## Instrucciones del PKE (sistema de arranque con llave de presencia)

Imagen 1



Imagen 2



Imagen 3



Imagen 4



Imagen 5



Imagen 6

### PKE (Passive Keyless Entry: acceso pasivo sin llave)

Hay dos componentes en el sistema PKE, el controlador (imagen 1) y el emisor-pulsera (imagen 2). Cuando el emisor-pulsera se activa con el botón "🔒" (imagen 3) y está próximo a la zona sensible del vehículo, el sistema PKE está operativo y se puede arrancar normalmente.

Descripción de las funciones del Controlador PKE (imagen 1)

- ① Conector de alimentación a la batería
- ② Fusible de carga
- ③ Fusible PKE
- ④ Botón de prueba (la función es la misma del botón rojo en la imagen 3) *\*no disponible en todos los modelos.*

#### 1. Usando el emisor-pulsera PKE

El vehículo se entrega con dos emisores-pulsera, uno de los cuales debe guardarse como repuesto.



El emisor-pulsera tiene un número de serie que se corresponde con el del controlador PKE. El controlador PKE sólo reconoce un único emisor-pulsera que se encuentre en sus proximidades.

### **ATENCIÓN**

Hay dos LED de colores rojo y verde en la llave de presencia. Al poner en contacto la moto, cuando la pila de la llave está bien de carga, la luz verde parpadeará cada 3 segundos cuando el controlador esté activado. Cuando la pila esté baja, parpadeará la luz roja. La pila suele durar entre seis meses a un año. Si su llave no es sensible, parpadeará la luz roja y debe cambiar la pila. La llave tiene una tapa en su parte posterior; abra la tapa y cambie la pila por una tipo botón con referencia 1225.

#### 2. Encendido del PKE:

Pulse brevemente el botón rojo de activación/desactivación  " del grupo de comandos derecho (imagen 3), los intermitentes parpadearán dos veces, el manillar se desbloqueará automáticamente y luego se oír un zumbido indicando que el circuito está conectado.

### **ATENCIÓN**

Si no se ha desbloqueado el manillar, el vehículo no estará listo para su uso. En este caso, puede que el bloqueo del manillar se haya atascado; mueva ligeramente el manillar para liberarlo. Compruebe también la carga de la batería.

### **ATENCIÓN**

Si al presionar brevemente el botón rojo de activación/desactivación la moto no se pone en contacto, retire la pila de la llave y acerque la llave de presencia al área sensible ubicada en la guantera derecha (IMAGEN 4) y mantenga presionado el botón de puesta en contacto. Mediante este procedimiento la unidad entrará en modo de emergencia. Si se pone en contacto con este último procedimiento, cambie las pilas de los controles, ya que se han agotado completamente. El área sensible posee propiedades inductivas que logran leer e identificar la llave por cercanía al módulo PKE. Si la falla persiste después de reemplazar las pilas de los comandos, probablemente la batería de la moto se encuentra descargada.



### 3. Después de arrancar el PKE:

Cuando el motor del vehículo esté en marcha o en condiciones de uso, no estarán operativos el botón rojo de activación/desactivación, el botón de apertura del tapón del depósito de combustible (Imagen 5) ni el botón de apertura del asiento (Imagen 6). Cuando el vehículo está estacionado, el tapón del depósito y el de apertura del asiento solo pueden abrirse mientras el motor esté parado.

#### **ATENCIÓN**

Durante la conducción, si encuentra que la señal de intermitentes de emergencia está encendida junto con algunos avisos acústicos, significa que se ha perdido el emisor-pulsera. Si es así pare el vehículo inmediatamente pero no pare el motor para encontrar el emisor pulsera. Puede continuar rodando sin el emisor-pulsera pero si para el motor, no podrá volver a arrancarlo. La activación del emisor-pulsera es cuando arranca el motor o tras una espera de menos de 90 segundos.

### 4. Apagado del PKE

Después de detener el vehículo y parar el motor, gire a tope el manillar a la izquierda, mantenga presionado el botón rojo de activación/desactivación  del grupo de comando derecho del manillar (durante dos o tres segundos), los intermitentes parpadearán dos veces, el manillar se bloqueará, se emitirá un zumbido de un segundo y el vehículo se desconectará.

#### **ATENCIÓN**

Después de desconectar el vehículo, compruebe que el manillar está bloqueado. Si el manillar no está bloqueado, gire el manillar a la izquierda y el vehículo lo bloqueará automáticamente.

Si el manillar no se gira completamente a la izquierda y se ha desactivado el vehículo, no conduzca el vehículo en punto bajando una pendiente ya que puede bloquearse el manillar al girarlo a la izquierda.

Cuando mueva el vehículo hacia delante o cuesta abajo, asegúrese de que el sistema PKE se haya activado (el bloqueo del manillar está liberado en este momento).



## Modo de emergencia

Si al presionar brevemente el botón rojo de activación/desactivación la moto no se pone en contacto, retire la pila de la llave y acerque la llave de presencia al área sensible dentro de la guantera derecha y mantenga presionado el botón de puesta en contacto. Mediante este procedimiento la unidad entrará en modo de emergencia.

## Sonidos del controlador PKE

El controlador del PKE indica al usuario una anomalía mediante pitidos cortos y largos. El significado de estos pitidos es el siguiente:

Botón PRUEBA atascado	Un pitido largo y otro corto	Se detecta que el botón se ha atascado después de la activación del vehículo y en los primeros 10 segundos se emite solo un aviso.
Botón de Puesta en contacto atascado	Un pitido largo y dos cortos	Se detecta que el botón se ha atascado después de la activación del vehículo y en los primeros 10 segundos se emite solo un aviso.
Botón de aprendizaje atascado	Un pitido largo y tres cortos	Se detecta que el botón se ha atascado después de la activación del vehículo y en los primeros 10 segundos se emite solo un aviso.
Botón de apertura del depósito atascado	Un pitido corto y cuatro largos	Se detecta que el botón se ha atascado después de la activación, la alarma se activará en menos de 10 segundos una sola vez. Después de activar el vehículo y si continúa atascado se volverá a emitir la alarma una vez en los primeros 10 segundos.



Botón de apertura del asiento atascado	Dos pitidos largos	Se detecta que el botón se ha atascado después de la activación, la alarma se activará en menos de 10 segundos una sola vez. Después de activar el vehículo y si continúa atascado se volverá a emitir la alarma una vez en los primeros 10 segundos.
Anomalía en la recepción de alta frecuencia	Dos pitidos largos y uno corto	Cuando se pulse el botón PRUEBA y se detecta que el controlador del PKE ha recibido una señal anómala en alta frecuencia, se emitirá esta alarma una sola vez.
Pérdida de la pulsera inductiva	Dos pitidos largos y tres cortos	Cada vez que se deje de recibir la señal de la pulsera se emitirá esta alarma una sola vez permaneciendo el vehículo activado.
Pila casi descargada en la pulsera inductiva	Tres pitidos largos	Anomalía en la señal del sensor de pila casi desgastada cuando se arranca con el botón PRUEBA. La alarma sólo se emitirá una vez.
Anomalía en la apertura del bloqueo de la dirección	Cinco pitidos cortos	Se detecta una señal de que la dirección no está desbloqueada cada vez que se intenta activar el vehículo, emitiéndose la alarma una vez en cada intento.
Anomalía en el bloqueo de la dirección	Cinco pitidos cortos	Se detecta una señal de que la dirección no está desbloqueada cada vez que se intenta desconectar el vehículo, emitiéndose una alarma por cada intento.
Anomalía en la antena emisora de baja frecuencia	Tres pitidos largos y uno corto	Se detecta una señal de que la dirección no está desbloqueada cada vez que se intenta desconectar el vehículo, emitiéndose una alarma por cada intento.
Pulsera inductiva fuera del área de detección	Ocho pitidos cortos	Se detecta una señal de que la dirección no está desbloqueada cada vez que se intenta desconectar el vehículo, emitiéndose una alarma por cada intento.



## Panel de instrumentos TFT



(1) Testigo del intermitente izquierdo, (2) Testigo de luz larga, (3) Testigo de baja tensión en la batería, (4) Testigo de fallo en el sistema de inyección, (5) Reloj horario, (6) Testigo del sistema de frenos ABS, (7) Testigo de presión / temperatura de neumáticos, (8) Testigo de mantenimiento, (9) Testigo Bluetooth, (10) Testigo del intermitente derecho, (11) Cuentavueltas, (12) Nivel de temperatura del refrigerante, (13) Cuentakilómetros parcial (TRIP), (14) Modo de conducción (Economic/Sport), (15) Cuentakilómetros total (ODO), (16) Nivel de combustible, (17) Información de conducción, (18) Velocímetro

### ADVERTENCIA

Al lavar el vehículo no apunte el chorro de agua a alta presión directamente al panel de instrumentos.

No use combustible, queroseno, alcohol, líquido de frenos o disolventes orgánicos con un paño para limpiar el panel de instrumentos, de lo contrario, pueden producirse grietas o decoloración en el panel debido a la exposición con disolventes orgánicos.



Haga una pulsación breve en el botón “” y el panel de instrumentos se iluminará comenzando el proceso de autotest.

#### 1. Testigo del intermitente izquierdo

Cuando el comando de intermitentes se mueve a la izquierda, el testigo del intermitente izquierdo parpadeará.

#### 2. Testigo de luz larga

Cuando cambie la luz del faro de corta a larga, se iluminará este testigo de color azul.

#### 3. Testigo baja tensión de la batería

Si parpadea este símbolo de aviso de baja tensión de la batería con el motor apagado, significa que la tensión de la batería está por debajo de los 12,1 V. Si la tensión de la batería supera los 12,5 V, el testigo se apagará.

Cuando el motor está en marcha y la tensión de la batería es inferior a 12,9 V, el testigo parpadeará, apagándose cuando la tensión supere los 13,1 V.

Cuando el testigo de baja tensión de la batería parpadea, significa que la tensión producida por el vehículo es inferior al valor estándar. Si el testigo se ilumina durante un tiempo prolongado significa que hay una anomalía, póngase en contacto con su servicio autorizado para su comprobación. Después de la comprobación, si la batería está descargada, cárguese y compruebe que vuelve a la normalidad. Si la batería está dañada, se debe cambiar la batería por una nueva.

#### 4. Testigo de fallo en el sistema de inyección

Cuando el vehículo está activado para arrancar, es normal que el testigo amarillo de fallo en el sistema de inyección esté encendido. Cuando lo arranque, el testigo debería apagarse. Si el testigo de fallo en el sistema de inyección permanece encendido con el motor en marcha o no se consigue poner en marcha, indica que hay un problema en el sistema de inyección de combustible.

### **ADVERTENCIA**

Cuando el testigo de fallo en el sistema de inyección de combustible muestre un error, puede averiar el sistema de inyección de combustible si sigue conduciendo la motocicleta. Póngase en contacto con su servicio Autorizado para verificar el sistema de inyección de combustible.

#### 5. Reloj Horario

Muestra la hora y minutos en formato 12 horas.

**⚠ ATENCIÓN**

Si se retira la batería o la batería se agota, el reloj mostrará "00:00".

6. Testigo sistema antibloqueo de frenos ABS  
Indica la situación de funcionamiento del ABS.

7. Testigo de presión / temperatura de neumáticos  
Se enciende cuando la presión o temperatura de neumáticos es anormal.

8. Testigo indicador Mantenimiento.  
Se enciende cuando el sistema de inyección detecta que el vehículo debe ser llevado a realizar el mantenimiento, bien cuando se recorren los 1.000 primeros kilómetros o cada 5.000 km. La luz se apagará con una pulsación larga del botón SET.

**⚠ ATENCIÓN**

Cuando se ilumina el testigo de mantenimiento significa que la motocicleta ha recorrido una cierta distancia y por lo tanto es necesario cambiar el aceite motor. De lo contrario, si rueda la motocicleta sin realizar el mantenimiento, el motor y el sistema de transmisión podrían dañarse.

Es muy importante y responsabilidad del usuario controlar el nivel de aceite periódicamente.

9. Testigo Bluetooth (no válido para Argentina)  
Este testigo se iluminará cuando un teléfono móvil esté conectado al Bluetooth y se apagará cuando se desconecte.

10. Testigo del intermitente derecho  
Cuando el comando de intermitentes se mueve a la derecha, el testigo del intermitente derecho parpadeará.

11. Cuentavueltas  
Muestra gráficamente el régimen del motor indicando las revoluciones por minuto en el cigüeñal. La zona entre 10.000 y 12.000 rpm está marcada en rojo. Evite rodar mucho tiempo en este régimen.



## 12. Nivel de temperatura del refrigerante

Cuando la temperatura del refrigerante alcance los 110° C empezará a parpadear. Esto significa que el refrigerante está demasiado caliente o que el nivel del refrigerante está muy bajo.

### **ADVERTENCIA**

Si se enciende el símbolo de advertencia de temperatura del refrigerante, detenga la motocicleta, pare el motor, deje que se enfríe el refrigerante y verifique el nivel. (no abra la tapa de llenado del refrigerante con el motor caliente) Si fuese necesario, rellene con refrigerante o agua destilada. Vuelva a encender el motor y circule por un tiempo prolongado a velocidades bajas, con el fin de verificar que el sistema funcione correctamente.

## 13. Cuentakilómetros parcial (TRIP)

En el modo TRIP se contabilizan los kilómetros recorridos desde que se reinicia a voluntad del usuario manteniendo apretado el botón MOD.

## 14. Modo E/S

Indica el modo de conducción elegido: "E" (Economic) para ahorrar combustible y "S" (Sport) para conducción deportiva. **\*No disponible en todos los modelos.**

## 15. Cuentakilómetros total (ODO)

El cuentakilómetros total ODO registra el kilometraje total recorrido desde el comienzo hasta ahora, no se puede reiniciar; el valor máximo registrado es de 999999.



#### 16. Nivel de combustible

El nivel de combustible muestra el contenido de gasolina aproximado que queda en el depósito de combustible. Hay ocho segmentos que representan el nivel, el octavo 8 significa nivel completo. Conforme se va consumiendo el consumo de gasolina van apagándose los segmentos. Cuando el último segmento parpadea, debe llenar el depósito de gasolina lo antes posible.

#### **ADVERTENCIA**

Cuando la motocicleta está estacionada sobre su sostén lateral, el nivel de gasolina no indica con precisión. Ponga la motocicleta en el estado normal de manejo, después de pulsar el botón rojo de activación/desactivación, sin llegar a arrancar el motor, y espere medio minuto para el nivel de combustible muestre con mas precisión el contenido que queda en el depósito.

#### **ATENCIÓN**

Una vez encendido el testigo de reserva de combustible, se recomienda cargar combustible inmediatamente para no dañar la bomba de combustible. Este testigo enciende cuando quedan aproximadamente 1,5 litros en el tanque.

#### 17. Información de conducción

En esta zona, el panel de instrumentos muestra el consumo, velocidad media, rango de combustible, temperatura de neumáticos y presión de neumáticos. Puede cambiar entre las diferentes informaciones pulsando el botón MODE.

#### **ATENCIÓN**

La información suministrada en los diferentes modos es orientativa y puede poseer variaciones.

#### 18. Velocímetro

El velocímetro muestra la velocidad en km/h (o millas).



## Ajustes del panel de instrumentos



Figura 1



Figura 2

El Menú Principal se muestra en la Figura 1

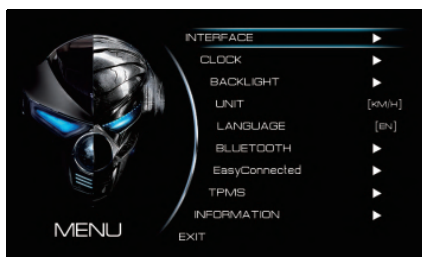
Funcionamiento del menú: Haga una pulsación breve en el botón SET del interface principal para entrar en el menú principal. Haga una pulsación larga en el botón SET en cualquier momento para volver al interface principal, o la pantalla puede volver automáticamente al menú principal si no hay ningún manejo en 8 segundos. Haga una pulsación breve en el botón MODE y el cursor se moverá hacia abajo. Haga una pulsación breve en el botón SET para entrar en el menú secundario o para elegir opciones.

### 1- Estilo de Interface (figura 2)

Los cuatro estilos de interface son Race (Carreras), Leisure (Ocio), Street (Ciudad) y Concise (Sencillo).

Haga una pulsación breve en el botón MODE para mover el cursor y seleccionar la opción, haga una breve pulsación en el botón SET para confirmar la opción, luego volverá automáticamente al nivel anterior.

### 2- Ajuste del reloj horario

Cuando entre en el ajuste del reloj, el reloj comenzará a parpadear. Haga una breve pulsación en el botón MODE para aumentar la hora (en bucle 0-12); haga una breve pulsación en el botón SET para confirmar el ajuste del reloj y los minutos comenzarán a parpadear, haga una breve pulsación en el botón MODE para aumentar los minutos (en bucle 0-60); luego haga una breve pulsación en el botón SET para completar el ajuste de la hora.



Figura 3



Figura 4

: Ajuste del brillo de la retroiluminación (Figura 3).

Haga una breve pulsación en el botón MODE para variar cíclicamente el brillo de la retroiluminación de la pantalla (auto, 1, 2, 3, 4 y 5) y luego haga una breve pulsación en el botón SET para confirmar la selección.

**Auto:** Cuando el faro está iluminado, la retroiluminación es la más oscura. Cuando el faro está apagado, la retroiluminación es la más brillante.

#### 4- Ajuste de las unidades

Haga una breve pulsación en el botón SET para cambiar alternativamente las unidades mostradas, pudiéndose cambiar las unidades de la velocidad entre mph y km/h. Del mismo modo, las unidades de distancia cambian de millas a km.

#### 5- Ajuste del idioma

Haga una breve pulsación en el botón SET para cambiar de idioma entre Chino simplificado e Inglés.

#### 6- Conexión Bluetooth

Haga una breve pulsación en el botón SET para activar o desactivar la conexión Bluetooth. (No disponible para Argentina).

: Easy Connected

No disponible para Argentina

### **ATENCIÓN**

La App Zontes no se encuentra disponible en Argentina, y sin ella no se puede anclazar su teléfono con su motocicleta.

#### 8- TPMS

Los datos de temperatura y presión de los neumáticos se pueden ver en la interfaz principal presionando brevemente el botón MOD. Dentro del menú TPMS podrá optar entre tres tipos de unidades de presión: Psi, Kpa o Bar. Presione brevemente el botón SET para cambiar, presione brevemente MOD para confirmar y pasar al siguiente elemento.

**⚠ ATENCIÓN**

La información suministrada en los diferentes modos del TPMS es orientativa y puede poseer variaciones.

Posibles alarmas del TPMS:

- Alarma de presión y temperatura de neumáticos. (Tire pressure and temperature alarm)

Cuando el panel instrumento recibe que la información de temperatura o presión de los neumáticos excede el valor límite, la interfaz del instrumento muestra el texto de alarma.  
Presión de neumático en frío 36 PSI.

- Alarma de sensores con bajo voltaje. (Low voltage alarm)

Cuando algún sensor de presión/temperatura de los neumáticos detecta que el valor del voltaje de la batería del mismo es inferior a 2,6 V, la interfaz muestra que la batería del sensor está baja. La alarma no desaparecerá hasta que se reemplace el sensor por uno nuevo.

- Alarma por fuga de presión. (Air leakage alarm)

Cuando el sensor detecta un cambio de presión de los neumáticos (descompresión), activará una alarma de fuga.

- Alarma de emparejamiento. (Unlearned alarm)

Cuando el panel de instrumentos no coincide con la información de los sensores, la interfaz muestra la alarma de emparejamiento.

-Alarma de pérdida de recepción. (Sensor loss alarm)

Cuando el panel de instrumentos no se recibe señal de alguno de los sensores de presión/temperatura de neumáticos la interfaz muestra la alarma de pérdida de recepción. La alarma desaparecerá luego de recibir datos válidos.

- Alarma de falla de sensores. (Sensor failure alarm)

Cuando panel de instrumentos recibe la señal de falla del alguno de los sensores de presión/temperatura de neumáticos, la interfaz muestra la alarma de falla. La alarma no desaparecerá hasta que se reemplace el sensor por uno nuevo.

- Alarma de falla del sistema. (System failure alarm)

Cuando el panel de instrumentos percibe una falla del sistema, la interfaz del instrumento muestra una alarma de falla del sistema. La alarma no desaparecerá hasta que se reemplace el panel de instrumentos.



Emparejamiento sensor de presión/temperatura de neumático delantero.

1. Pulse brevemente el botón de activación/desactivación y coloque la motocicleta en contacto.
2. Pulse el botón SET e ingrese al menú del panel de instrumentos.
3. Pulse el botón MOD y seleccione la función TPMS.
4. Pulse el botón MOD y seleccione la función FRONT WHEEL SENSOR.
5. Luego de seleccionar la función FRONT WHEEL SENSOR aparecerá la leyenda Learning, cuando aparezca esta leyenda deberá incrementar o disminuir la presión del neumático delantero durante más de 3 segundos hasta que aparezca el código del sensor emparejado.

NOTA: En caso de que el emparejamiento no sea exitoso vuelva a repetir el procedimiento o reemplace el sensor dado que la pila del sensor puede encontrarse agotada.

Emparejamiento sensor de presión/temperatura de neumático trasero.

1. Pulse brevemente el botón de activación/desactivación y coloque la motocicleta en contacto.
2. Pulse el botón SET e ingrese al menú del panel de instrumentos.
3. Pulse el botón MOD y seleccione la función TPMS.
4. Pulse el botón MOD y seleccione la función REAR WHEEL SENSOR.
5. Luego de seleccionar la función REAR WHEEL SENSOR aparecerá la leyenda Learning, cuando aparezca esta leyenda deberá incrementar o disminuir la presión del neumático trasero durante más de 3 segundos hasta que aparezca el código del sensor emparejado.

NOTA: En caso de que el emparejamiento no sea exitoso vuelva a repetir el procedimiento o reemplace el sensor dado que la pila del sensor puede encontrarse agotada.



### ATENCIÓN

Le recomendamos que confíe la operación de emparejamiento a un concesionario oficial Zontes.

9- Información

Diagnostico / versión de software (Figura 4)

## Mandos del manillar



### 1. Leva del freno trasero

Para frenar la rueda trasera, se debe accionar la leva del freno trasero. Debido a que se emplea un sistema hidráulico para los frenos de disco, no necesitará aplicar demasiada fuerza para accionar la leva. Cuando accione la leva del freno trasero, se iluminará la luz de freno automáticamente.

### 2. Luz de sobre paso

En marcha, accione este pulsador para advertir a los conductores que vienen de frente.

### 3. Comando de cambio de luces

Funcionamiento de las luces largas: Cuando el comando se cambia a la posición “”, se ilumina en el faro el haz de luces cortas o de cruce. Cuando se cambia el conmutador de luces a la posición “” se ilumina en el faro el haz de luces largas o de carretera.

### 4. Interruptor de intermitentes de emergencia

Presione este interruptor y los cuatro intermitentes parpadearán simultáneamente advirtiendo a los vehículos cercanos que hay una situación peligrosa.

### 5. Interruptor regulación altura del parabrisas

Cada vez que se pulse el botón, el parabrisas cambiará de posición alta a baja y viceversa. No utilice esta función con el vehículo rodando a más de 20KM/H.

### 6. Botón de bocina

Pulsando este botón, sonará la bocina.



## 7. Comando de intermitentes

Cuando mueva el comando a la izquierda, los dos intermitentes del lado izquierdo del vehículo parpadearán. Cuando mueva el comando a la derecha, los dos intermitentes del lado derecho del vehículo parpadearán.

### **ADVERTENCIA**

Siempre que desee cambiar de carril o girar, se debe indicar con los intermitentes. Cuando haya acabado la maniobra de cambio de carril o giro, los intermitentes deben apagarse presionando en el centro del conmutador.

## 8. Botón SET

Sirve para entrar en el menú principal y para confirmar la opción seleccionada.

## 9. Botón MOD

Sirve para seleccionar la siguiente opción (mueve el cursor a la siguiente opción).

## 10. Botón del depósito de gasolina

En el caso de que la tapa del depósito de gasolina esté cerrado, pulse el botón “ ” y la tapa del depósito de gasolina se abrirá automáticamente. **\*Con el motor apagado y vehículo detenido**

## 11. Botón ECO/SPORT

Antes de arrancar el motor, pulse el botón ECO. La letra “E” del panel de instrumentos se iluminará. Si se vuelve a pulsar el botón ECO sobresaldrá ligeramente, iluminándose en el panel de instrumentos la letra “S”. “E” representa el modo económico, y “S” representa el modo deportivo o sport. **\*No disponible en todos los modelos.**

## 12. Interruptor cortacorrientes

Este interruptor está incluido en el conjunto de comandos del grupo de comando derecho y tiene una superficie en forma de ola. Sitúe el interruptor en la posición “ ”, y se conectarán los circuitos pudiendo arrancar el motor.

Si coloca el interruptor en la posición “ ”, los circuitos se desconectarán y no podrá arrancar el motor. En caso de emergencia utilice este interruptor.

## 13. Leva del freno delantero

Para frenar la rueda delantera, se debe accionar la leva del freno delantero. Debido a que se emplea un sistema hidráulico para los frenos, no necesita aplicar demasiada fuerza para accionar la leva. Cuando accione la leva del freno delantero, la luz de freno se encenderá automáticamente.



#### 14. Acelerador

El puño del acelerador se usa para controlar la velocidad del motor. Girándolo hacia el piloto se acelera; y alejándolo del piloto se desacelera.

#### 15. Botón de arranque eléctrico

Pulse este botón para arrancar el motor, con el interruptor cortacorrientes en la posición “”

### **ADVERTENCIA**

Cuando arranque el motor, no pulse más de cinco segundos seguidos el botón de arranque. Esto se debe a que si abusa del arranque puede provocar un calentamiento anormal en el circuito. Si aún no puede arrancarlo en ese tiempo, debe detenerse y verificar el sistema de suministro de combustible y volver a intentarlo. (Consulte el apartado “Resolución de problemas”).

#### 16. Interruptor de luces

Posición “”: se iluminarán a la vez la luz del faro delantero, posición delantera, posición trasera y la iluminación de la placa de la matrícula.

Posición: “” sólo se iluminarán a la vez la luz de posición delantera, posición trasera y la iluminación de la placa de la matrícula.

#### 17. Botón rojo de activación

Cuando la moto esté en modo hibernación, pulse el botón para despertar el sistema. Tras detectar la señal de respuesta de la llave PKE y que el manillar este desbloqueado, el vehículo se pondrá en contacto. Con una pulsación larga del botón el sistema volverá de nuevo al estado de hibernación, y el vehículo se desconectará.

#### 18. Botón de apertura del asiento

Si el asiento está cerrado, puede abrir el asiento pulsando este botón. **\*Con el motor apagado y vehículo detenido**

### **ATENCIÓN**

Si el asiento no está montado en su posición, el asiento se deslizará y el conductor perderá el control del vehículo. Asegúrese de montar el asiento con el cierre de seguridad.

Para más detalles del funcionamiento de los botones MOD y SET, consulte el menú principal del Panel de Instrumentos.



## Guanteras y compartimento principal

Este modelo cuenta con dos guanteras delantera y un compartimento principal de carga. Las situaciones se especifican en las figuras.



- ① Guanterera izquierda
- ② Botón de apertura guanterera izquierda
- ③ Botón de apertura guanterera derecha
- ④ Guanterera derecha



- ⑤ Asiento
- ⑥ Compartimento principal de carga
- ⑦ Cierre del asiento



Instrucciones:

1. Guanterera izquierda

Apertura: Después de activar el vehículo, pulse el botón de apertura de la guanterera izquierda para abrir la guanterera. Cierre: Empuje la tapa de la guanterera izquierda hasta que cierre.

2. Guanterera derecha

Apertura: Pulse el botón de apertura de la guanterera derecha para abrir la guanterera. Cierre: Empuje la tapa de la guanterera derecha hasta que cierre.

**⚠ ADVERTENCIA**

En estas guanteras se encuentran el fusible del sistema PKE, puerto de carga PKE, conector de diagnósticos OBD.

3. Compartimento principal de carga

Apertura: Después de activar el vehículo, pulse el botón "SEAT" en el grupo auxiliar de comando derecho y se liberará el cierre del asiento.

Cuando utilice las guanteras y el compartimento principal de carga, tenga en cuenta lo siguiente:

1. Asegúrese de cerrar todos los compartimentos antes de arrancar.
2. El compartimento principal de carga se encuentra próximo al motor y puede causar que se eleve la temperatura en el interior. No introduzca en su interior productos inflamables, explosivos o que no resistan altas temperaturas.
3. Para evitar que la humedad se extienda en el interior de los compartimentos, envuelva los artículos húmedos en bolsas de plástico antes de introducirlos.
4. Cuando lave el vehículo, el agua puede entrar en los compartimentos de carga. Antes del lavado, envuelva los contenidos en bolsas de plástico, o sáquelos.
5. No deje objetos valiosos o frágiles en el interior de los compartimentos.
6. Algunos cascos no pueden entrar en el compartimento principal de carga debido a su gran tamaño o forma.

**⚠ ADVERTENCIA**

El límite de carga en la guanterera izquierda es de 1 kg. No supere el límite.  
El límite de carga en la guanterera derecha es de 0,5 kg. No supere el límite.  
El límite de carga en el compartimento principal de carga es de 5 kg. No supere el límite.



## Depósito de gasolina

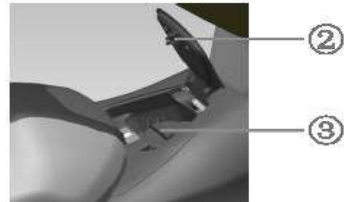

Pulse el botón de apertura del depósito de gasolina (1) y la tapa del depósito (2) se abrirá automáticamente; después gire el tapón del depósito (3) a la izquierda. Cuando vaya a cerrar la tapa después de repostar, ponga el tapón (3) sobre la boca de llenado y gírelo a la derecha.

### PELIGRO

No supere el límite de llenado del depósito de gasolina para evitar desbordamientos y que fluya el combustible por dilatación debido a la alta temperatura del motor. El nivel de llenado no debe sobrepasar la parte inferior de la boca de llenado.

Cuando reposte gasolina asegúrese de poner el interruptor cortacorrientes en OFF.

No introduzca demasiado la manguera del surtidor ya que puede dañar el aforador de gasolina.

Llene el depósito de gasolina en zonas abiertas. Evite los vapores de la gasolina en los ojos y las salpicaduras. No fume ni se acerque a fuentes calientes o fuegos. Aleje a los niños y a las mascotas en los repostajes.

### ATENCIÓN

No use agua a alta presión para lavar la zona de la tapa del depósito de gasolina. Evite que entre el agua en el depósito de gasolina.



## **Precarga de muelle del amortiguador**



El muelle de los amortiguadores traseros se puede ajustar según las necesidades de conducción, la carga y el estado de la carretera. Para ello cuenta con un ajuste de la precarga del muelle en cinco posiciones. Ajuste la precarga del muelle a la posición deseada (la misma en ambos amortiguadores) con la herramienta adecuada. Si ajusta la precarga en el sentido de las agujas del reloj hará que la suspensión sea más dura y, si lo hace en el sentido contrario, la suspensión será más blanda.

## **Sostén lateral**



Cuando use el sostén lateral, al desplegarlo se cortará el encendido del motor. Al mismo tiempo, no responderá el botón de arranque. Para arrancar el motor deberá recoger el sostén lateral.



## Consejos para la gasolina, aceite motor y refrigerante

**Gasolina:** Debe usar gasolina **sin plomo RON/ROZ min.95**.

Sugerimos que use gasolina sin plomo de 95 o más octanos. La gasolina sin plomo aumenta la vida útil del pistón, bujía y silenciador.

**Aceite motor:** Use aceite motor de cuatro tiempos de calidad SM o superior para prolongar la vida útil del motor. Elija el nivel API SN o un nivel superior de aceite para motor de cuatro tiempos de motocicletas. Está a la venta en todas las tiendas y talleres de motocicletas. La viscosidad recomendada es SAE 10W-40 ó 15W-50.

### **ADVERTENCIA**

La gasolina con plomo y aceite motor de baja calidad pueden dañar los componentes del motor y acortar la vida útil del catalizador, bujías y silenciador. Los aceites sucios pueden bloquear los conductos del aceite, lo que da como resultado un funcionamiento anómalo del motor, no use ese tipo de aceites.

### **ADVERTENCIA**

Trate adecuadamente el aceite residual del motor, no contamine el medioambiente. Sugerimos que entregue en un punto limpio el aceite desechado dentro un recipiente sellado. No lo tire al cubo de basura o directamente al suelo.

**Refrigerante:** El refrigerante utilizado es el adecuado para radiadores de aluminio. El refrigerante es una mezcla de anticongelante y agua destilada. Se debe elegir el refrigerante adecuado si la temperatura exterior es más alta que el punto de congelación del líquido empleado en el sistema de refrigeración. Cuando agregue refrigerante, use etilén glicol como base.

### **PELIGRO**

Es malo para la salud tragar o absorber refrigerante. Por lo tanto, cuando lo use, ni lo trague ni lo beba. Después de cada trabajo, limpie sus manos, cara o cualquier parte de la piel que haya estado en contacto con el refrigerante. Si se lo traga por error, vaya al hospital de inmediato. Si lo absorbe por error, respire más aire fresco. Si el refrigerante entra en contacto con sus ojos por error, lave sus ojos con agua abundante. Además, mantenga el refrigerante lejos de los niños y mascotas.



**⚠ ADVERTENCIA**

El refrigerante que salpique posiblemente dañe la superficie del vehículo. Tenga cuidado cuando vuelva a llenar el líquido de refrigeración. Si se derrama, límpielo de inmediato.

**Agua destilada para el refrigerante:** Si necesita añadir agua, use agua destilada. Si usa otros tipos de agua, probablemente dañará el sistema de refrigeración.

**Anti-Congelante:** El refrigerante y el anticongelante pueden evitar el agarrotamiento y lubrican la bomba de agua. Por lo tanto, si la temperatura exterior es más alta que el punto de congelación del refrigerante, se puede usar.

**⚠ ATENCIÓN**

Por favor, consulte las instrucciones del producto refrigerante cuando lo use.

Cuando añada refrigerante, asegúrese que el motor está frío. No abra el tapón del radiador ni del vaso de expansión cuando el motor esté caliente, ya que puede ser peligroso.

Después de llenar el refrigerante en el radiador, no cierre el tapón. Arranque el motor y manténgalo a ralentí unos minutos para que descargue el aire en el interior del circuito de refrigeración. Cuando dejen de salir burbujas de aire, pare el motor y cierre el tapón del radiador.

El nivel de refrigerante en el vaso de expansión se debe mantener entre las marcas "L" y "H".

**Volumen de refrigerante** (volumen total): 1.750 ml.

**⚠ ATENCIÓN**

Elija el refrigerante adecuado de acuerdo con la zona donde va a utilizar el vehículo.

**Aceite de la caja de transmisión**

Use un aceite de transmisión de alta calidad para cajas de transmisión de scooters. La viscosidad recomendada es SAE 80W90.



## Rodaje

Un rodaje correcto puede prolongar la vida útil del vehículo, y también puede ofrecer el mejor rendimiento del vehículo nuevo. A continuación, se muestra una tabla con los regímenes máximos del motor para hacer un rodaje correcto.

Primeros 1.000 kilómetros	Menos de 4.700 rpm
Hasta 1.600 kilómetros	Menos de 5.500 rpm
Más de 1.600 kilómetros	Menos de 8.800 rpm

## Régimen máximo del motor

Para proteger los componentes del motor, el límite máximo de revoluciones es de 9.000 rpm. Cuando se alcance el régimen máximo, el régimen se ajustará fluctuando próximo a ese límite sin superarlo. Esto es normal.

## Rodaje de neumáticos

Al igual que el rodaje del motor, la adaptación de los neumáticos nuevos debe ser adecuada para garantizar el mejor rendimiento. El rodaje de unos neumáticos nuevos es de 150 km, debemos aumentar gradualmente el ángulo de inclinación para desgastar la capa superficial de los neumáticos y lograr su mejor rendimiento. En esos 150 km de uso con neumáticos nuevos, debemos evitar aceleraciones y giros bruscos y frenadas de emergencia

### PELIGRO

Si un neumático no está bien adaptado causará derrapes o estará fuera de control. Después de un cambio de neumáticos, tenga cuidado en la conducción. Según lo explicado en este apartado, durante los primeros 150 km de rodaje de un neumático nuevo, se debe evitar aceleraciones y giros bruscos y frenadas de emergencia.

## Evitar el funcionamiento prolongado con el acelerador a tope

Ya que el motor está completamente nuevo, no lo cargue demasiado durante los primeros 1.600 kilómetros. Durante el período de rodaje, las piezas del motor se desgastarán entre ellas puliéndose para lograr la correcta holgura de funcionamiento. Durante este período, es necesario evitar un funcionamiento prolongado a máxima velocidad o cualquier situación que provoque el sobrecalentamiento del motor.



## Deje que el aceite motor circule

— No importa que el motor se encuentre caliente o frío, antes de comenzar, debe dejar que el motor tenga un tiempo de funcionamiento en vacío para que el aceite fluya por todo el circuito de engrase.

## Primera revisión

— La revisión de mantenimiento de los primeros 1.000 kilómetros es muy importante. Durante este período, todas las partes del motor deben tener un buen rodaje. En esta primera revisión de mantenimiento se deben poner todas las piezas a reajustar, apretar todas las uniones, cambiar las piezas contaminadas por el polvo abrasivo, así como el aceite motor. Haga una primera profunda revisión a los 1.000 kilómetros, le garantizará a su vehículo el mejor rendimiento y prolongará su vida útil.



### **ADVERTENCIA**

Siga las recomendaciones citadas en el apartado comprobaciones y mantenimiento para los primeros 1.000 kilómetros. Lea detenidamente los contenidos de peligro y advertencia de este apartado.

## Comprobaciones previas

— Si su vehículo no ha sido comprobado antes de su utilización, y no recibe un mantenimiento adecuado, aumentará el riesgo de accidentes y el riesgo de daños mecánicos. Revise siempre el vehículo antes del uso diario, asegúrese de que se encuentre segura para funcionar. Consulte en este manual de instrucciones, los capítulos de comprobaciones y mantenimiento.

Si el vehículo usa neumáticos inadecuados, si no funciona correctamente, o si la presión de los neumáticos no es correcta, perderá el control del vehículo. Emplee neumáticos con las dimensiones y características recomendados en este manual. Siempre de acuerdo con los requisitos de la sección de comprobaciones y mantenimiento para mantener la presión adecuada de los neumáticos.

Mantenga la presión recomendada de los neumáticos.



Elementos a comprobar	Puntos clave de la comprobación
Sistema de dirección	Haga girar la dirección. No se atasca en su recorrido. No hay holguras
Acelerador	Juego de acelerador correcto, funcionamiento suave, el acelerador vuelve solo a su origen
Frenos	Funcionamiento normal en la levas, líquido de frenos por encima del nivel mínimo, no se sienten los mandos esponjosos, no hay fugas de líquido de frenos, pastillas de freno sin llegar al límite de desgaste
Amortiguadores	Funcionamiento y recuperación suave
Gasolina	Suficiente nivel de gasolina para cubrir la distancia prevista
Neumáticos	Presión correcta, profundidad de huella correcta, sin desgastes
Aceite motor	Nivel de aceite motor correcto
Sistema de refrigeración	No hay fugas de refrigerante
Bombillas del alumbrado	Funcionan en todos los puntos de luz del vehículo
Intermitentes	Funcionan correctamente
Bocina	Funciona correctamente
Pulsadores de luz de freno	Funcionan correctamente
Interruptor cortacorrientes	Funciona correctamente
Interruptor corte de encendido del caballete lateral	Funciona correctamente

La importancia de estas pruebas no se debe pasar por alto. Complete estas comprobaciones antes de iniciar la marcha y realice las reparaciones necesarias.

**⚠ PELIGRO**

Cuando realice la comprobación, lo más peligroso es comprobar el estado de funcionamiento del motor. Tenga cuidado si introduce su mano o ropa en partes móviles del vehículo, le causará un grave daño. Además de comprobar el interruptor cortacorrientes del encendido del motor para hacer funcionar el motor, pare el motor cuando realice otras comprobaciones.

## Consejos de conducción

**⚠ PELIGRO**

Si va a conducir el vehículo por primera vez, le sugerimos que practique en un recinto cerrado al tráfico, hasta que se familiarice con el control del vehículo.

Conducir con una sola mano es muy peligroso, se debe conducir con ambas manos firmemente agarradas al manillar y con ambos pies en las estriberas.

Al girar, aminore hasta una velocidad segura.

Si la superficie de la carretera es húmeda y lisa, la fricción de los neumáticos será mínima, y la capacidad de frenado también, por lo que debe reducir la velocidad y prestar la máxima atención.

El viento lateral suele ser frecuente en túneles, valles o detrás de vehículos grandes cuando se les adelanta. Debe estar atento y reducir la velocidad.

Cumpla las reglas de tráfico y los límites de velocidad

## Arranque del motor

Cuando active el sistema sin llave, todos los sistemas del vehículo se conectarán automáticamente. Compruebe si el interruptor cortacorrientes del motor está en la posición “ ”.

**⚠ ADVERTENCIA**

Este vehículo cuenta con un corte del circuito de encendido y un botón de arranque. Solo podrá arrancar el motor cuando recoja el sostén lateral y accione firmemente una de las levas de freno.

Cuando el sensor de inclinación ha detectado un vuelco, cortará el suministro eléctrico y el de gasolina y no permitirá que funcione el motor, iluminándose el testigo de fallo en la inyección. Una vez que el vehículo esté listo para arrancar de nuevo, tendrá que desactivarlo con el botón rojo de activación/desactivación, y después de esperar 1 minuto, volver a activarlo y poner en marcha el motor.



Cuando el motor esté frío:

1. Recoja el sostén lateral.
2. Cierre el puño de acelerador (posición de ralentí).
3. Ponga en marcha el motor con el botón de arranque.

Cuando el motor esté frío y sea difícil de arrancar:

1. Recoja el sostén lateral.
2. Accione una de las levas de freno, abra el acelerador 1/8 de su recorrido y, al mismo tiempo, pulsar el botón de arranque con el símbolo “”.
3. Si después de varios intentos el motor no arranca, puede ser que el cilindro esté ahogado. Para limpiar el cilindro, abra a tope el acelerador y pulse durante 3 segundos el botón de arranque.

### PELIGRO

Tenga por costumbre accionar una leva de freno y recoger el sosten lateral antes de arrancar. De este modo evitará el error de que la moto avance inmediatamente cuando arranque.

No arranque el vehículo sin gasolina ni aceite motor.

## Conducción

Después de arrancar, libere lentamente los frenos y gire lentamente el puño del acelerador para iniciar la marcha. Cuando el vehículo adquiera velocidad, podrá mantener el equilibrio y deberá subir sus pies a las plataformas.

### ATENCIÓN

Este vehículo está equipado con un interruptor en el sostén lateral que actúa sobre el encendido. Cuando el sosten lateral está extendido, el motor se para.

### ADVERTENCIA

Cuando suba pendientes no revolucione demasiado el motor ya que puede dañar sus componentes internos.

No desactive el vehículo ni apague el interruptor cortacorrientes en bajadas porque reducirá la vida del catalizador.



## Freno y aparcamiento

1. Cierre el acelerador a su posición de reposo.
2. Frene usando las levas de los frenos delantero y trasero al mismo tiempo.
3. Detenga por completo el vehículo.
4. Si aparca el vehículo con el sostén lateral en una pendiente suave, intente situar la parte delantera hacia el lado de la pendiente para evitar que el vehículo vuelque.
5. Ponga el interruptor cortacorrientes en la posición de apagado a la derecha del manillar y el motor se parará.
6. Gire el manillar a tope a la izquierda, pulse el botón “” durante 2-3 segundos, el manillar se bloqueará y se apagarán por completo todos los circuitos eléctricos del vehículo.
7. Gire el manillar para asegurarse de que el manillar quede bloqueado.

### PELIGRO

Las velocidades altas harán que la distancia de frenado sea más larga. Asegúrese de que el vehículo delantero tenga la distancia adecuada con respecto a la suya para frenar adecuadamente el vehículo. De lo contrario, puede provocar un choque.

Si usa solo el freno delantero o el trasero puede resultar muy peligroso; en estas condiciones se provocará un derrapaje y pérdida de control. Si el firme está mojado y va a girar, use el sistema de frenos con cuidado. Con superficies irregulares o en carreteras lisas, puede hacer que el vehículo se des controle si realiza frenadas bruscas.

Si frena bruscamente por emergencia cuando el vehículo está girando puede provocar una pérdida de control. En este caso, es mejor frenar antes de entrar en la curva para reducir la velocidad.

Cuando el motor está en funcionamiento o si se acaba de parar, la temperatura del silenciador es elevada. No lo toque para evitar quemaduras.

Si usa solo el freno trasero para frenar hará que el sistema de frenos se desgaste rápidamente, haciendo que la distancia de frenado sea más larga.

### ADVERTENCIA

Si usa otro bloqueo antirrobo, como antirrobo de arco, de disco, o por cadena articulada; debe retirar primero el antirrobo antes de conducir.



## Comprobaciones y mantenimiento

La siguiente tabla resume las comprobaciones a realizar para cada mantenimiento periódico que se debe hacer en meses o distancia recorrida, dependiendo de cuál ocurra primero. Cada control se debe llevar a cabo de acuerdo con la tarea de la tabla.

Si su vehículo ha sido utilizado en condiciones adversas, es decir, conducción frecuente con aceleraciones bruscas o utilizada en zonas muy polvorientas, debe tener un mantenimiento especial para mantener la fiabilidad del vehículo. El personal del concesionario oficial Zontes puede asesorarle. Las suspensiones y el sistema de dirección son piezas clave, y requieren una preparación y herramientas específicas y un mantenimiento cuidadoso. Para estar seguro, recomendamos que el trabajo sea hecho por personal de un concesionario oficial.

### PELIGRO

La primera revisión de los 1.000 km es fundamental, ya que puede hacer que su vehículo sea fiable y ofrezca un rendimiento superior.

Cuando el motor está funcionando y se ha parado, la temperatura del silenciador es alta, por lo que no debe tocarlo para evitar quemaduras.

El mantenimiento inadecuado o problemas aparecidos después del mantenimiento pueden causar un accidente. Para mantener su vehículo en buen estado, solicite al personal de mantenimiento del servicio oficial que se ocupe de las tareas marcadas con \*. Consulte este apartado, si tiene alguna experiencia de mantenimiento mecánico puede mantener las tareas sin marcar; si no está seguro de cómo realizar con el trabajo, deje que el personal de su servicio oficial complete el mantenimiento.

### ADVERTENCIA

Preste atención al mantenimiento periódico para ver si se cumple completamente con el aviso o no. La primera revisión de los 1.000 km se llevará a cabo de acuerdo con el método descrito en este apartado. Los recuadros de "Peligro" y "Advertencia" de este apartado se deben leer detenidamente. Si utiliza recambio no original puede provocar un desgaste acelerado del vehículo y acortar su vida útil. Cuando el vehículo requiera el cambio de componentes, solo puede usar recambios originales.

Los desechos en el proceso de mantenimiento, como los productos de limpieza y el aceite motor usado, deben manipularse adecuadamente para no dañar el medio ambiente.



## Tabla de Mantenimiento periódico

Frecuencia Elemento	km Meses	1.000 km 3 meses	5.000 km 12 meses	10.000 km 24 meses	15.000 km 36 meses
Filtro del aire (Elemento)		-	Comprobar	Cambiar	Comprobar
Filtro del aire de la transmisión		-	Comprobar	Cambiar	Comprobar
Tornillo/tuerca silenciador		Apretar	-	Apretar	-
Juego válvulas (frío) Admisión: 0,08-0,12 mm Escape: 0,18-0,22		-	-	-	Comprobar
Bujía		-	-	Cambiar	-
Aceite motor		Cambiar	Cambiar	Cambiar	Cambiar
Cartucho filtro del aceite		Cambiar	-	Cambiar	-
Aceite caja de transmisión		Cambiar	-	Cambiar	-
Cuerpo de inyección		Comprobar	-	Comprobar	-
Juego libre del acelerador		Comprobar	Comprobar	Comprobar	Comprobar
Ralenti		Comprobar	Comprobar	Comprobar	Comprobar
Sistema control evaporación contaminantes/Aire secundario		-	-	Comprobar	-
Manguitos del radiador		-	Comprobar	-	Comprobar
Tubos de gasolina		-	Comprobar	-	Comprobar
Correa del variador		-	-	Comprobar	-
		Cambiar cada 20.000 km			
Frenos		Comprobar	Comprobar	Comprobar	Comprobar
Líquido de frenos y latiguillos delantero/trasero		-	Comprobar	-	Comprobar
		Cambiar líquido de frenos cada 2 años y latiguillos cada 4 años			
Neumáticos		-	Comprobar	-	Comprobar
Uniones rotuladas		Comprobar	-	Comprobar	-
Horquilla		-	-	Comprobar	-
Amortiguadores		-	-	Comprobar	-
Carenado y fijación motor		Apretar	Apretar	-	Apretar
Líquido refrigerante		Comprobar	Comprobar	Comprobar	Comprobar
		Cambiar cada 3 años o cada 30.000 km			

Realice el servicio de mantenimiento con más frecuencia en condiciones de uso severas: polvo, humedad, barro, alta velocidad o frecuentes arranques/paradas. Es muy importante y responsabilidad del usuario revisar el nivel de aceite cada 500km. El servicio de mantenimiento se debe realizar en base a los meses o por las lecturas del odómetro, lo que ocurra primero.



## Puntos de engrase

Para una conducción segura, debe cuidar el engrase de los diferentes puntos del vehículo para mantener el funcionamiento suave y prolongar su vida útil. Después de utilizar el vehículo en condiciones adversas, o si se rueda bajo la lluvia o después de un lavado, debe lubricar el vehículo. Los puntos de engrase son los siguientes:



G: Grasa

1. Eje de la leva de freno trasero
2. Eje del sostén lateral
3. Eje de la leva de freno delantero



## Batería



La batería se encuentra debajo del asiento del piloto. Si la monta por primera vez, conecte los polos (primero el positivo luego el negativo) y el tirante de goma.

Para extraer la batería siga los siguientes pasos:

- Apague el vehículo con el botón rojo de activación/desactivación “”.
- Retire el tirante de goma.
- Retire el capuchón negro del polo negativo, retire el polo negativo (-), aparte el capuchón rojo del polo positivo y retire el polo positivo (+).

### **ADVERTENCIA**

Cuando vuelva a montar la batería, tenga en cuenta que debe reiniciar algunos componentes del sistema de inyección. El proceso será: Suba el vehículo sobre su caballete central, pulse el botón rojo de activación/desactivación “”, así como en el interruptor cortacorrientes en posición ON. accione el freno, arranque el motor y manténgalo a más de 3.000 rpm, suelte el acelerador, apague el interruptor cortacorriente y desactive el vehículo. Luego vuelva a arrancarlo después de 5 segundos.

### **Cambio de batería, tenga en cuenta lo siguiente:**

Cuando cambie la batería, deberá confirmar que es de las mismas características y tipo que la original. Es importante que mantenga las mismas características porque, de lo contrario, podría afectar al rendimiento y a la vida útil del vehículo y es posible que se produzca algún fallo en el circuito. (Consulte a un servicio oficial Zontes)

## ⚠ **ADVERTENCIA**

Si no utiliza el vehículo durante un tiempo prolongado, retire la batería y cárguela una vez cada 15 días. Se debe revisar periódicamente la batería, si la tensión es inferior a 12 V, le sugerimos cargar la batería.

La carga rápida de la batería acortará la vida útil de la batería. Evite hacer demasiadas cargas rápidas en la batería.

Cargue la batería con un cargador profesional para baterías.

La tensión de carga no debe superar los 15V.

Trate adecuadamente una batería acabada, no dañe el medio ambiente.

Le sugerimos que recicle la batería acabada en un punto limpio local.

## Como abrir el asiento si la batería de la moto se encuentra descargada.

### Opción 1

Deberá conectar una batería externa, este impulso externo será **SOLAMENTE** para poner en contacto la motocicleta y abrir el asiento. **NO ARRANQUE LA MOTO NI CARGUE LA BATERIA DE ESTA MANERA.**

- Abra la guantera derecha y retire la tapa de inspección.
- Conecte un cable desde una de las patas metálicas del fusible de carga hasta el borne positivo de una batería externa de 12V. Puede utilizar cualquier tipo de batería 12V, no necesita ser una de GEL.
- Conecte el borne negativo de la batería externa a cualquier parte metálica de la moto (que no se encuentre pintada ya que la pintura es aislante).
- Mediante este procedimiento la moto recuperará energía, presione el botón de puesta en contacto y luego presione el botón de apertura de asiento.
- Retire la batería externa y extraiga la batería de la moto para realizar su carga.

### Opción 2

- Abra la guantera derecha y retire la tapa de inspección.
- Conecte el mantenedor de baterías Zontes utilizando el Plug de carga. (Mantenedor No incluido en la motocicleta, comercializado únicamente mediante la red de concesionarios oficiales Zontes).
- Luego de realizar una carga completa intente poner en contacto la motocicleta y abra el asiento.

### Opción 2



Guantera derecha

### Opción 1





## Filtro del aire y filtro del aire de la transmisión

El filtro del aire y el filtro del aire de la transmisión se encuentran en el lado izquierdo de la rueda trasera. Si el filtro del aire está sucio, puede hacer que se obstruya el paso del aire de admisión, baje la potencia y aumente el consumo de combustible. Si conduce en zonas polvorientas, deberá aumentar la frecuencia de limpieza del filtro del aire o su cambio. Complete los siguientes pasos para realizar la limpieza del filtro del aire y del filtro del aire de la transmisión.

### **ADVERTENCIA**

El elemento del filtro de aire y el elemento del filtro del aire de la transmisión se deben cambiar cada 10.000 km. Ambos elementos se deben limpiar regularmente según la tabla de mantenimiento periódico. Si conduce con frecuencia en áreas húmedas o polvorientas, debe revisar ambos elementos con más frecuencia. Asegúrese de revisar el tubo de drenaje del filtro de aire con la frecuencia necesaria.



Figura 1

### **Tubo de drenaje del filtro del aire**

Como se muestra en la Figura 1, revise el tubo de drenaje situado en la parte posterior de la caja del filtro del aire. Si ve suciedad o agua, retire el clip del tubo para vaciarlo y luego vuelva a introducir el tubo fijándolo con el clip.

Nota:

Si hay demasiada suciedad o agua en el tubo de drenaje, compruebe el estado del elemento del filtro del aire y sustitúyalo por uno nuevo si fuese necesario.



Figura 2

Figura 3

Figura 4

### **Limpieza o cambio de los elementos del filtro del aire y filtro del aire de la transmisión:**

1. Como se muestra en la Figura 2, quite los 5 tornillos y retire la tapa izquierda de la transmisión.
2. Elimine el polvo de la esponja con una pistola de aire comprimido y, si está muy dañada o se ha perdido, cambie la esponja por una nueva.
3. Como se muestra en la Figura 3, retire los 4 tornillos y retire la tapa de entrada de aire a la transmisión, luego retire el filtro de entrada de aire de la transmisión.
4. Utilice una pistola de aire comprimido para eliminar el polvo del elemento del filtro de entrada de aire de la transmisión desde el lado limpio (interior).
5. Como se muestra en la Figura 3, retire los 8 tornillos y retire la tapa del filtro de aire.
6. Como se muestra en la Figura 4, retire los 6 tornillos y retire el filtro de aire.
7. Utilice una pistola de aire comprimido para eliminar el polvo del elemento del filtro de aire por el lado limpio (interior).
8. Compruebe si el filtro de aire está dañado y sustitúyalo por uno nuevo si fuese necesario.
9. Vuelva a colocar el elemento del filtro de aire en el filtro de aire.
10. Apriete los tornillos y monte la tapa del filtro de aire.
11. Compruebe si el filtro de entrada de aire está dañado, sustitúyalo por uno nuevo si fuese necesario y vuelva a colocar el filtro de entrada de aire limpio de la transmisión en la tapa izquierda del motor.
12. Monte la tapa de la entrada de aire de la transmisión y apriete los tornillos.
13. Vuelva a montar la tapa izquierda de la transmisión como se muestra en la Figura 2.



## Bujía



### Desmontaje de la bujía

Siga los siguientes pasos

1. Retire el capuchón de la bujía. No haga fuerza ya que puede romper la bujía
2. Retire la bujía con una llave de bujías
3. Compruebe la bujía

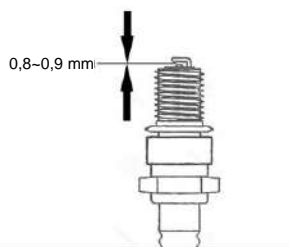

### Comprobación de la bujía

Según el programa de mantenimiento, la bujía se debe retirar para comprobarla periódicamente.

El estado de la bujía indica el estado del motor. El aislante cerámico alrededor del electrodo central de la bujía debe ser de color marrón claro (el color ideal cuando el vehículo está funcionando correctamente). Si la bujía tiene un color diferente, puede deberse a un mal funcionamiento del motor.

Si el electrodo de la bujía está corroído, hay depósitos de carbón excesivos u otros depósitos, se debe cambiar lo antes posible.

### Limpieza de la bujía

Use un cepillo de púas metálicas para retirar la suciedad de la bujía, y luego use una galga para ajustar la separación entre electrodos a 0,8-0,9 mm.

Cuando retire los depósitos de carbonilla, debe observar el color de la porcelana interior de la bujía. El color le dirá si la bujía es la adecuada para el uso que le da a la moto. Si el color es oscuro, deberá cambiar la bujía por una caliente. Lo ideal es que el color sea marrón claro. Si el color es blanquecino, es síntoma de sobrecalentamiento y deberá cambiar a una bujía fría.



**Par de apriete de la bujía: 14 Nm**

### **⚠ ADVERTENCIA**

Una incorrecta instalación de la bujía puede dañar la culata. Un par excesivo para apretar la bujía o el roscado incorrecto también dañarán la culata, así que monte la bujía con cuidado. Si no cuenta con una llave dinamométrica para apretar la bujía, una forma de estimar el par de apriete correcto es apretarla a mano y luego girarla de 1/4 a 1/2 vuelta. Sin embargo, la bujía debe atornillarse al par especificado tan pronto como sea posible. La suciedad entrará en el motor a través del orificio de la bujía y dañará el motor. Después de quitar la bujía, debe cubrir el orificio de la bujía con un trapo limpio.

## **Aceite motor**



Para conseguir la máxima durabilidad del motor, es muy importante utilizar aceite motor de alta calidad y cambiar el aceite según se indica en la tabla de mantenimiento. Comprobar el nivel de aceite y cambiarlo periódicamente son dos importantes tareas del mantenimiento del vehículo.

Para comprobar el nivel de aceite motor, siga los siguientes pasos

1. Deje el vehículo sobre su caballete central en una superficie plana y gire el manillar recto.
2. Arranque el motor y déjelo a ralentí durante 3~5 minutos (si la temperatura ambiente es inferior a 10° C prolongue el tiempo a ralentí).
3. Pare el motor y espere 3~5 minutos.
4. Desenrosque la varilla de nivel de aceite y sáquela, use un trapo limpio para limpiarla y vuélvala a introducir a tope (sin enroscarla), y luego vuelva a sacar la varilla y observe el nivel. El aceite debe encontrarse entre las marcas de niveles mínimo y máximo.
5. Si el nivel está por debajo del mínimo, rellene con aceite hasta alcanzar el nivel correcto.

**⚠ ADVERTENCIA**

Tanto si ha excedido la línea de nivel máximo como si el nivel de aceite motor no llega al nivel mínimo, puede dañar el motor. Pare el motor y compruebe el nivel de aceite motor con la varilla de nivel de aceite. El nivel de aceite motor debe encontrarse entre las líneas de nivel máximo y mínimo. Cuando compruebe el nivel de aceite motor, verifique que el vehículo se encuentra sobre el caballete central en una superficie plana, ya que ligeras inclinaciones del vehículo pueden producir un error en la lectura del nivel.

**Cambio de aceite motor**

En cada ciclo de mantenimiento se debe cambiar el aceite motor. El cambio se debe realizar con el motor ligeramente caliente para que el aceite motor usado pueda drenar más fácilmente. Siga los siguientes pasos:

1. Suba el vehículo sobre su caballete central en una superficie plana. Arranque el motor y manténgalo a ralentí durante 3~5 minutos (prolongue el tiempo a ralentí si la temperatura es inferior a 10°C)
2. Sitúe un recipiente de vaciado bajo el motor para recoger el aceite usado.
3. Retire la varilla de nivel con su junta tórica, luego retire el tornillo de drenaje y su junta, y drene el aceite del cárter.
4. Compruebe si la junta tórica está dañada y cámbiela si fuese necesario.

**⚠ ADVERTENCIA**

Confíe la operación de cambio de aceite a un servicio Autorizado Zontes. No se permite esta operación a personal no autorizado. Consulte a un personal profesional para el correcto desmontaje de la cubierta inferior del carenado. Deshágase del aceite usado en un punto limpio y no contamine el ambiente. Le recomendamos que recoja el aceite usado en un recipiente sellado y lo entregue en un punto limpio. No tire el aceite usado a la basura o al suelo.

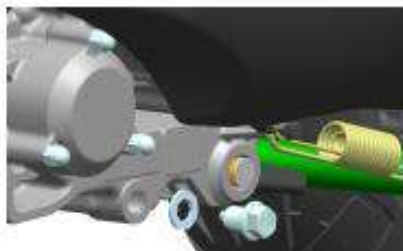

5. Monte el tornillo de drenaje y su junta, y apriete el tornillo de drenaje al par especificado (par de apriete: 25 Nm).
6. Por el orificio de llenado debe introducir 1.700 ml (si cambia el cartucho de filtro de aceite serán 1.750 ml) de aceite motor nuevo 10W-40/10W-50 API nivel SN o superior para motocicleta 4 tiempos. Luego monte la varilla de nivel y su junta y apriétela.

**⚠ ADVERTENCIA**

Si no usa el aceite motor recomendado puede dañar el motor.

7. Arranque el motor y manténgalo a ralentí unos minutos. Compruebe si aparecen fugas de aceite en las zonas desmontadas. Si hay fugas, pare inmediatamente el motor y compruebe la causa.
8. Deje el motor a ralentí 5 minutos, luego pare el motor y espere 3 minutos. Compruebe el nivel de aceite motor a través de la varilla de nivel. Si el nivel de aceite motor está por debajo de la marca de nivel mínimo, debe añadir aceite motor nuevo hasta alcanzar la línea de nivel máximo. De nuevo compruebe si aparecen fugas.

**⚠ PELIGRO**

Cuando el motor está en marcha, no desenrosque la varilla de nivel para evitar que salpique aceite hirviendo y cause quemaduras.



## Cartucho del filtro de aceite motor

Se debe cambiar el cartucho del filtro de aceite cuando lo indique la tabla de mantenimiento. El cambio se debe hacer cuando drene el aceite motor. Los pasos son los siguientes:

1. Coloque un recipiente bajo la tapa del cárter izquierdo.
2. Retire las 3 tuercas ciegas de la tapa del cartucho del filtro de aceite y retire la tapa.
3. Retire el cartucho del filtro de aceite usado y su junta tórica. Compruebe el estado de la junta y cámbiela si fuese necesario.
4. Limpie el aceite y las impurezas que quedan en el alojamiento con un trapo limpio, compruebe y monte el muelle y cambio el cartucho del filtro por uno nuevo.

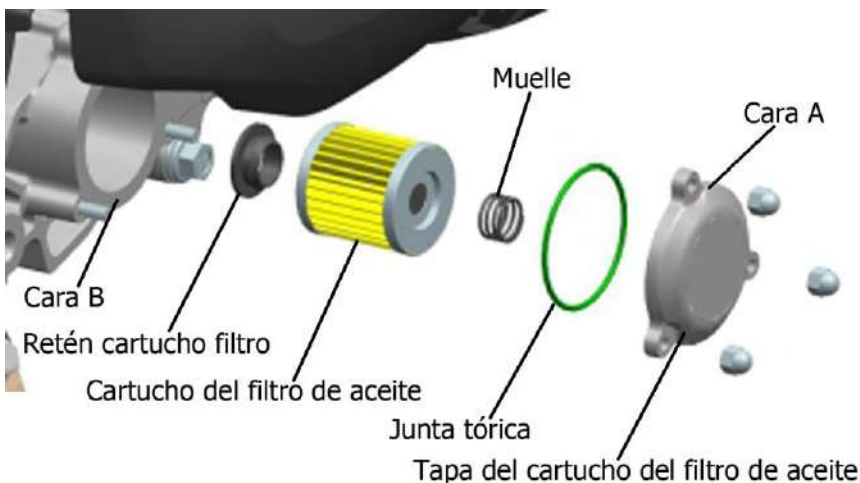

### ATENCIÓN

Es muy importante instalar correctamente el cartucho del filtro de aceite, no lo coloque mal y recuerde montar el muelle, el retén y la junta. Un mal montaje puede causar daños en el motor por contaminación del aceite o fugas.

5. Vuelva a montar la tapa del filtro de aceite, apriete en orden las 3 tuercas, verificando previamente que la tapa está bien colocada, la junta tórica en su posición y que la junta tórica de la tapa no está dañada. Si está dañada, debe cambiarlas por una nueva original (par de apriete 12 Nm).

**⚠ ATENCIÓN**

Antes de montar la tapa del cartucho del filtro de aceite, compruebe detenidamente si la junta tórica está dañada. Cuando monte la tapa del filtro, la junta tórica no debe estar pillada. Pida una junta nueva para que no se produzcan fugas de aceite. El cartucho del filtro de aceite ya incluye el retén; se recomienda cambiar siempre la junta tórica.

## Aceite de la caja de transmisión

La caja de transmisión se debe revisar para detectar fugas de aceite antes de cada uso. Si encuentra alguna fuga de aceite, diríjase al servicio Autorizado para solucionarlo. Además, asegúrese de cambiar el aceite de la caja de transmisión en los intervalos descritos en la tabla de mantenimiento:



### Cambio del aceite de la transmisión:

1. Arranque el motor, conduzca el vehículo durante unos minutos, para que aumente la temperatura del aceite de la caja de transmisión, luego pare y pare el motor.

2. Suba el vehículo sobre su caballete central.

3. Coloque un recipiente debajo de la caja de transmisión para recoger el aceite usado.

4. Retire el tornillo de llenado de aceite y su junta tórica de la caja de transmisión.

5. Retire el tornillo de drenaje de aceite y su junta, y drene el aceite en el recipiente.

6. Monte el tornillo de drenaje de aceite y su junta, y luego apriete el tornillo al par especificado. (Par de apriete: 20 Nm)

7. Llene el aceite de la caja de transmisión recomendado hasta la capacidad especificada. (Capacidad especificada: 200 ml; aceite recomendado: **SAE 80W90**)

(Advertencia para evitar que entren objetos extraños en la caja de transmisión, asegúrese de que no haya suciedad en el neumático ni en las llantas).



8. Monte el tornillo de llenado y su junta tórica y luego apriete el tornillo.

9. Compruebe si la caja de transmisión tiene fugas. Si hay fugas de aceite, compruebe la causa.

## Juego del cable del acelerador



Proceso de ajuste:

1. Afloje la contratuerca (1).
2. Gire el tornillo tensor (2) para ajustar el juego libre del acelerador en el rango 2,0 – 4,0 mm.
3. Después de completar el ajuste, apriete la contratuerca.

### **⚠ ADVERTENCIA**

Después de completar el ajuste del juego del acelerador, compruebe que la empuñadura vuelve automáticamente a su posición de cerrado. No ajuste el régimen de ralenti a través del cable del acelerador. No puede darse la situación de que aumente el régimen de ralenti cuando gire el manillar del vehículo.

## Ralenti

Cuando compruebe el régimen de ralenti, deberá realizarlo con el motor caliente. El régimen del ralenti debe estar en el rango de 1.500 a 1.800 rpm.



## Sistema de control de emisiones de vapores de combustible

Este vehículo cuenta con un sistema de control que evita que los vapores de gasolina se emitan a la atmósfera. Debe comprobarse periódicamente (cada 10.000 km o cada 30 meses) haciendo lo siguiente:

1. Compruebe si cada conexión está correcta.
2. Compruebe si cada tubo y el cánister de carbón activo presenta grietas o daños, y cambie si fuese necesario la pieza dañada.
3. Compruebe que cada tubo y el cánister de carbón activo no estén bloqueados y límpielos o cámbielos si fuese necesario.

### PELIGRO

Si el sistema de control de emisiones de vapores de gasolina necesitara su comprobación y mantenimiento, le recomendamos encarecidamente que confíe este trabajo a un Servicio Autorizado.

## Tubos de gasolina

Compruebe si los tubos de gasolina están dañados o tienen fugas. Si aparece algún problema o si fuese necesario, cambie el tubo de gasolina dañado.

### ATENCIÓN

No agrande los tubos de gasolina en su conexión con la bomba de gasolina.

## Correa del variador

La correa del variador se debe comprobar y cambiar por un Servicio Autorizado Zontes atendiendo a la frecuencia indicada en la Tabla de Mantenimiento.



## Refrigerante

El nivel de refrigerante en el vaso de expansión debe encontrarse siempre entre las marcas de nivel H y L. Si el nivel de refrigerante cae por debajo de la marca L, añada refrigerante siguiendo los siguientes pasos.

1. Aparque el vehículo sobre su caballete lateral.
2. Después de desmontar la guantera derecha, abra la tapa del vaso de expansión y añada la cantidad adecuada de refrigerante. Cuando el vehículo se encuentre vertical, el nivel de refrigerante se debe encontrar entre las marca H y L.



### ⚠ ATENCIÓN

Para una correcta comprobación del nivel de refrigerante, el motor debe estar frío.

Si el vaso de expansión está vacío, compruebe y repare inmediatamente el sistema de refrigeración. Después de arreglar el sistema de refrigeración, añada refrigerante.

### ⚠ PELIGRO

Es perjudicial para la salud ingerir o absorber refrigerante. Además, cuando lo utilice, no coma ni beba. Después de cada trabajo, lávese las manos, cara o partes de la piel que hayan podido estar en contacto con el refrigerante. Si por error ingiere refrigerante, diríjase inmediatamente a un hospital. Si por error inhala refrigerante, respire profundamente aire fresco en algún lugar poco contaminado. Si por error el refrigerante entra en contacto con los ojos, láveselos con agua abundante. Mantenga alejado el refrigerante de niños y mascotas.

### Cambio del refrigerante

Le sugerimos que cambie completamente el refrigerante cada 3 años o 30.000 km.



## Sistema de frenado

Este vehículo cuenta con un conjunto de frenos de disco en las ruedas delantera y trasera. El correcto funcionamiento de los frenos es muy importante para una conducción segura. Recuerde comprobar periódicamente el sistema de frenos y complételo con un mantenimiento por un servicio Autorizado Zontes.

### PELIGRO

Los frenos cuentan con componentes altamente importantes para su seguridad personal; debe comprobar y ajustar periódicamente los frenos, y limpiar con regularidad los sedimentos que se acumulan en las pinzas para evitar obstáculos en el movimiento de los pistones.

Si el sistema de frenos necesita mantenimiento le recomendamos que se lo confíe a un Servicio Autorizado.

Si no comprueba y mantiene periódicamente el sistema de frenos del vehículo aumentará el riesgo de accidentes. Antes de cada uso del vehículo compruebe los componentes del sistema de frenos y realice el mantenimiento de los mismos según la Tabla de Mantenimiento.

Compruebe los siguientes puntos del sistema de frenos:

1. Compruebe el nivel del líquido de frenos.
2. Compruebe si aparecen fugas en el sistema de frenos delantero y trasero.
3. Compruebe si aparecen fugas en los latiguillos o si estos están rotos.
4. Compruebe el estado de desgaste de los discos y las pastillas.
5. Accione los frenos delantero y trasero para verificar su efectividad.

### ADVERTENCIA

El sistema de frenos hidráulico funciona a alta presión. Para garantizar la seguridad, cambie el líquido de frenos según se recomienda en la Tabla de Mantenimiento.



Nivel  
mínimo

Líquido de frenos delantero



Nivel  
mínimo

Líquido de frenos trasero

Compruebe el nivel de líquido de frenos en los depósitos de las bombas de freno delantera y trasera. Si el nivel del líquido de frenos está por debajo de la marca LOWER, compruebe el desgaste de las pastillas y si aparecen fugas de líquido de frenos.

### PELIGRO

No lave directamente las bombas de freno con agua a presión.

Si el agua entra en el líquido de frenos, causará daños graves. El líquido de frenos es nocivo tanto para la piel como para el contacto con los ojos. El líquido de frenos es tóxico. No vomite si ingiere líquido de frenos. Contacte de inmediato con un centro de control de sustancias venenosas o un hospital. Si el líquido de frenos entra en contacto con los ojos, lávese con agua abundante y busque ayuda médica. Lávese minuciosamente las manos. Mantenga lejos de los niños y mascotas el líquido de frenos.

### ADVERTENCIA

El uso de líquido de frenos mezclado con agua, polvo o impurezas, líquidos de silicato o aceite, o similares pueden dañar gravemente el sistema de frenos. No use líquido de frenos de un recipiente abierto. No puede usar el líquido de frenos empleado en un mantenimiento anterior. Sólo puede usar líquido de frenos DOT 3/4. Cuando el líquido de frenos salpique a una superficie pintada o de plástico limpie inmediatamente con agua o corroerá la superficie del material.



## Pastillas de freno



Pastillas traseras



Pastillas delanteras

Compruebe si las pastillas de freno delanteras y traseras están desgastadas o próximas a su límite de desgaste. Si han alcanzado el límite de desgaste (el material ha alcanzado el fondo de las ranuras) confíe el cambio de pastillas a un Servicio Autorizado.

### PELIGRO

Si no comprueba y mantiene las pastillas de freno, o no las cambia a tiempo, aumentará el riesgo de accidentes. Si necesita cambiar las pastillas de freno, confíe el trabajo a un servicio Autorizado.

Si conduce después del mantenimiento del sistema de frenos o cambia las pastillas de freno, accione repetidamente las levas de freno, ya que el efecto de frenado no alcanza el rendimiento máximo por adaptación del disco o rodaje de las pastillas y corre el riesgo de sufrir un accidente.



### Disco de freno

#### Rueda delantera

El punto principal para verificar el disco del freno delantero es comprobar que el espesor del disco de freno es superior a 4 mm. Si el espesor es inferior a 4 mm, debe cambiar el disco de freno por uno nuevo.

#### Rueda trasera

El punto principal para verificar el disco del freno trasero es comprobar que el espesor del disco de freno es superior a 4 mm. Si el espesor es inferior a 4 mm, debe cambiar el disco de freno por uno nuevo.

### PELIGRO

Cuando estrene un nuevo disco u otros componentes del sistema de frenos, Primero accione varias veces la leva correspondiente hasta conseguir que el sistema de freno se asiente por completo, recupere la fuerza de agarre normal y verifique la correcta circulación del líquido de frenos.

Después de cambiar el disco o las pastillas, la distancia de frenado será más larga que la original durante unos aprox 300 kilómetros. Cuando termine de rodar el disco y las pastillas conseguirá la mejor eficiencia de frenado. Hasta que eso ocurra, conduzca con precaución dejando suficiente distancia de frenado.

## Engrase de las levas de freno

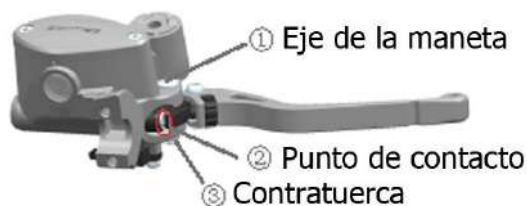

### Leva del freno delantero

1. Afloje la contratuerca (3) con una llave fija de 10 mm.
2. Afloje el eje de la leva (1) con una llave fija de 5 mm y retire la leva.
3. Limpie el empujador de la leva y el extremo exterior del pistón con un paño limpio (posición ② de la figura) y luego aplique uniformemente grasa de silicona.
4. Limpie el eje de la leva con un paño limpio y luego aplique uniformemente grasa de silicona.
5. Monte la contratuerca en el orden inverso al de desmontaje.



### Leva del freno trasero

1. Afloje la contratuerca (3) con una llave fija de 10 mm.
2. Afloje el eje de la leva (1) con una llave fija de 5 mm y retire la leva.
3. Limpie el empujador de la leva y el extremo exterior del pistón con un paño limpio (posición ② de la figura) y luego aplique uniformemente grasa de silicona.
4. Limpie el eje de la leva con un paño limpio y luego aplique uniformemente grasa de silicona.
5. Monte la contratuerca en el orden inverso al de desmontaje.

## Neumáticos

### **⚠ PELIGRO**

Si no presta atención a las siguientes advertencias puede provocar un accidente por fallo de los neumáticos. Los neumáticos conectan el vehículo con el suelo, por lo que son muy importantes. Observe los siguientes detalles:

Compruebe los neumáticos y su presión, ajuste la presión de los neumáticos antes de su uso.

Evite sobrecargar el vehículo.

Cambie los neumáticos cuando alcancen su límite de desgaste o si la superficie del neumático muestra grietas o daños.

Utilice siempre neumáticos con las características y dimensiones recomendados en el presente manual.

Después de cambiar los neumáticos, debe equilibrar las ruedas.

Tenga cuidado si debe rodar el neumático ya que afectará este estado al deslizamiento y pérdida de control. Cuando utilice neumáticos nuevos, debe conducir con precaución. Evite frenar o acelerar bruscamente, giros cerrados y frenadas de emergencia durante los primeros 150 kilómetros después de cambiar los neumáticos.



## Presión de los neumáticos y carga

Tanto la correcta presión de los neumáticos como su carga son factores muy importantes. La sobrecarga puede llevar a fallos en los neumáticos y a la pérdida de control del vehículo.

Compruebe la presión de los neumáticos según su utilización antes de usar el vehículo. Durante la conducción, el neumático trasero se calentará y su presión aumentará (eso es normal)

Si la presión del neumático es baja puede causar dificultades en los giros además de acelerar el desgaste del neumático. Si la presión es alta, la zona de contacto neumático-suelo se reduce y resultará fácil derrapar y perder el control.

Presión de los neumáticos recomendada en frío: 37 PSI.

### **ADVERTENCIA**

Compruebe periódicamente la presión de los neumáticos. Evite que la presión de los neumáticos baje de los 37 PSI.

Cuando sienta que la presión desciende, compruebe si hay un clavo en el neumático o un orificio o el perfil está dañado. En caso de pinchazo, los neumáticos tubeless suelen desinflarse lentamente.

## Almacenamiento de los neumáticos.

Cuando el vehículo no se va a usar durante un tiempo prolongado, es necesario inflar los neumáticos a la presión especificada.

El neumático es un producto con mezclas de goma semicalientes, que no son recomendadas para temperaturas exteriores extremadamente frías. De lo contrario, el hielo causará grietas en el producto. Almacénelo en un lugar cálido o interior.

## Estado y características del neumático

El estado incorrecto de los neumáticos y/o unas dimensiones incorrectas afectarán al rendimiento del vehículo. Si hay grietas en el dibujo de los neumáticos puede llevar a fallos en los neumáticos y hacer que el vehículo pierda el control.

Un desgaste excesivo de los neumáticos puede producir pinchazos y pérdida de control del vehículo. El desgaste también afecta al aspecto del neumático y cambia el rendimiento del mismo.

Compruebe el estado y la presión de los neumáticos antes de su uso. Si un neumático presenta defectos como daños, grietas o desgaste hasta su límite, debe cambiar ese neumático.



**⚠ ATENCIÓN**

El neumático cuenta con unas etiquetas en forma de triángulo que sirven para controlar el desgaste. Si las tiras de desgaste tocan el suelo, significa que ese neumático ha llegado a su límite de desgaste. Tiene que cambiar el neumático. Cuando cambie el neumático compruebe que sus dimensiones coinciden con las de la tabla de abajo. Si cambia a diferentes tipos o medidas, influirá en las prestaciones del vehículo y puede llevar a la pérdida de control.

Características	Rueda delantera	Rueda trasera
	110/80-14	140/70-14

**⚠ PELIGRO**

Si usa neumáticos de dimensiones o características diferentes a los especificados le causará problemas.



## Desmontaje de los neumáticos



Pares de apriete:

Tornillo bloqueo rueda delantera (2): 20 Nm

Eje delantero (3): 23 Nm

### Desmontaje de la rueda delantera

1. Suba el vehículo sobre su caballete central
2. Afloje los dos tornillos de bloqueo del eje de la rueda delantera en el pie de horquilla (2).
3. Eleve la parte delantera del vehículo dejando la rueda delantera en el aire.
4. Gire el eje de la rueda delantera (3) en sentido contrario a las agujas del reloj para extraerlo.
5. Mueva la rueda delantera hacia adelante.
6. Para montar la rueda delantera invierta los pasos seguidos para el desmontaje.
7. Después de montar la rueda delantera, accione varias veces la leva de freno delantero para que se restaure la fuerza de frenado normal.



### **⚠ PELIGRO**

Después de montar el freno de la rueda delantera asegúrese que se encuentra en su posición correcta. Si no lo está corre el riesgo de que se bloquee el freno, pudiendo provocar un accidente. Antes de conducir, accione las levas varias veces, hasta que se consiga la presión de funcionamiento correcta. Compruebe que, sin accionar el freno, la rueda delantera gira libremente.



Pares de apriete:

Tuerca del eje trasero (4): 125 Nm

Tornillo de fijación de la pinza del disco trasero (9): 24 Nm

Tornillo de fijación del basculante (10): 45 Nm

Tornillo del amortiguador trasero: 23 Nm

Desmontaje de la rueda trasera

1. Suba el vehículo sobre su caballete central (1).
2. Afloje las dos tuercas del tubo de escape (2).
3. Afloje los tres tornillos del silenciador de escape (3) y retire el silenciador. (Nota: Después de retirar los tornillos, tenga cuidado de no golpear el silenciador con el suelo).
4. Accione la leva del freno trasero para bloquear la rueda trasera y afloje la tuerca del eje de la rueda trasera (4).
5. Retire la cubierta de la moldura derecha (5), afloje los dos tornillos de fijación del sensor de velocidad trasero (6), los dos tornillos de fijación de la placa del guardabarros interior (7), el tornillo de fijación del soporte del latiguillo (8), los dos tornillos de fijación de la pinza trasera (9), los dos tornillos de fijación del basculante (10), y el tornillo de fijación inferior del amortiguador derecho (11).



6. Retire la pinza trasera, saque el basculante (12), el casquillo distanciador (13), desmonte la placa del guardabarros interior del filtro del aire, y retírelo del eje de salida del motor..
7. Vuelva a montar la rueda trasera en el orden inverso al de desmontaje y compruebe que la rueda trasera gira libremente después del montaje.

### **ADVERTENCIA**

El extremo grande del casquillo distanciador apunta hacia la rueda trasera.

Antes de apretar la tuerca del eje de la rueda trasera, compruebe si la funda del eje está en el retén.

### **PELIGRO**

Asegúrese de apretar los tornillos y tuercas al par especificado. Si no sabe cómo hacerlo, contacte con el servicio Autorizado para completar estas operaciones.

Después de montar la rueda trasera, y tras accionar la leva del freno varias veces, asegúrese de comprobar que el freno de disco trasero frene y que todo funciona normalmente.



## Alumbrado e intermitentes

Consulte las instrucciones del apartado “comprobaciones previas” con respecto a la comprobación del alumbrado e intermitentes.



Pulsador luz de freno delantero



Pulsador luz de freno trasero

### Pulsador de luz de freno delantero

El freno delantero cuenta con un pulsador de luz de freno que se encuentra en el soporte de la leva de freno derecha. Cuando comienza a accionar la leva, se ilumina la luz de freno.

### Pulsador de luz de freno trasero

El freno trasero cuenta con un pulsador de luz de freno que se encuentra en el soporte de la leva de freno izquierda. Cuando comienza a accionar la leva, se ilumina la luz de freno.

### Cambio de la bombilla de luz de freno

La luz de freno utiliza luz LED. Por ello, no se puede cambiar la bombilla. La luz LED es mucho más duradera.

### Ajuste del haz del faro

Utilice un destornillador de estrella de 6 mm de diámetro (6x150-200) introduciéndolo en el agujero de la parte inferior del faro (como muestra la imagen) en el soporte del bocina, hasta que note que toca el tornillo de ajuste. Si aprieta el tornillo de ajuste se descenderá el haz del faro, y si lo afloja elevará el haz del faro.



Orificio para el ajuste del faro



Destornillador 6x150-200

El destornillador debe estar bien encajado



## Fusibles

Este vehículo cuenta con 10 fusibles que se encuentran junto a la caja de la batería debajo del asiento.

1. Fusible principal: Protege todos los circuitos.
2. Fusible ECM: Protege el Módulo de Control Electrónico, Protege el relé ECM, relé de la bomba de gasolina y otros componentes eléctricos.
3. Fusible de suministro constante: Protege el electroventilador, panel de instrumentos, y conector del dispositivo antirrobo.
4. Fusible motor del ABS: Protege el motor de la unidad hidráulica del ABS.
5. Fusible ECU del ABS: Protege la unidad central del ABS.
6. Fusible del circuito del faro.
7. Fusible del circuito del arranque eléctrico.
8. Fusible del controlador ABS.
9. Fusible de protección de los componentes auxiliares (luz de posición, intermitentes, piloto trasero, luz de freno, luz de la matrícula, bocina y ráfagas).
10. Fusible para otras protecciones de conmutadores del manillar (excepto bloqueo dirección), panel de instrumentos, parabrisas, dispositivo antirrobo.

### PELIGRO

No use un fusible con características diferentes al original ni haga un puente. De lo contrario, podrá tener un grave problema eléctrico o incluso provocar un incendio quemando al vehículo, o pérdida de potencia.

### ADVERTENCIA

Preste atención a las características del fusible fundido y nunca use un sustituto como un trozo de cable. Si el fusible se funde frecuentemente en poco tiempo, es síntoma de que hay un problema en el circuito eléctrico. Debe hacer que se lo revisen por un servicio Autorizado.



## Catalizador

El catalizador puede reducir de manera efectiva las emisiones contaminantes del escape, protegiendo y preservando el medio ambiente. El catalizador condiciona el uso exclusivo de gasolina sin plomo; nunca utilice gasolina con plomo ya que puede dañar el catalizador. El funcionamiento normal del motor hacia el catalizador es muy importante; si la efectividad del motor no es buena en cuanto al encendido o refrigeración, provocará que los gases de escape produzcan daños permanentes en el convertidor catalítico.

### **ADVERTENCIA**

Un mantenimiento y ajuste inadecuado puede dañar el vehículo sin poder determinar la causa del problema. Si no está seguro de cómo corregirlo, le recomendamos que confíe su resolución a un servicio Autorizado.

## Comprobación del sistema de inyección de combustible

Si se ilumina el testigo de fallo en el sistema de inyección del panel de instrumentos, le indica que hay un problema en el sistema. Debería enviar el vehículo a un servicio Autorizado. Consulte el apartado sobre fallos del sistema de inyección.

## Comprobación del sistema de encendido

1. Retire la bujía y conéctela el capuchón de bujía.
2. Haga que se produzcan chispas en la bujía poniendo la bujía en contacto con alguna parte metálica del vehículo, activando el vehículo con el botón rojo de activación/desactivación, el interruptor cortacorrientes en la posición "O", el vehículo sobre su caballete central y, finalmente, accionando la leva del freno trasero. Pulse el botón de arranque eléctrico, si el sistema de encendido funciona correctamente, podrá ver saltar entre los electrodos de la bujía una chispa azul. Si no hay chispa, confíe la reparación del vehículo a un servicio Autorizado.



### **⚠ PELIGRO**

Cuando compruebe la chispa en la bujía, no sitúe la bujía cerca de su orificio ya que la mezcla de aire-gasolina puede salir por el orificio, prenderse con la chispa y producir un incendio.

Para reducir la posibilidad de producir una sacudida eléctrica, conecte siempre la bujía a piezas metálicas, evitando piezas pintadas.

Para evitar la posibilidad de sacudidas eléctricas que lleven a un grave accidente, evite que las personas con problemas de corazón o que lleven un marcapasos hagan este tipo de operaciones.

## **El motor no funciona**

1. Asegúrese que hay suficiente gasolina en el depósito.
2. Cuando arranque el motor y observe que el testigo amarillo de fallo en el sistema de inyección se queda iluminado, deberá llevar el vehículo a un servicio Autorizado para su reparación.
3. Compruebe si está bien el sistema de encendido.
4. Compruebe el régimen de ralentí. El régimen correcto de ralentí es de 1.400-1.800 rpm.

### **⚠ PELIGRO**

No maneje la gasolina en cualquier sitio, sobre todo cerca de elementos a alta temperatura como el motor y el silenciador. Cuando haga la comprobación, manténgase lejos de llamas y objetos muy calientes.



## Motor con poca fuerza

— Cuando el motor pierde potencia significativamente o no alcanza su velocidad máxima original, puede ser que el sistema de inyección de combustible se haya obstruido y haga que el motor no funcione normalmente. Lleve el vehículo a un servicio Autorizado para su comprobación.

### **ADVERTENCIA**

Un sistema de inyección obstruido se debe probablemente al uso de gasolina de baja calidad o con impurezas.

## Limpieza de los depósitos de carbonilla

— Para generar la menor cantidad de carbonilla posible, le recomendamos lo siguiente:

1. Si el vehículo circula poco tiempo o durante mucho tiempo a menos de 5.000 rpm, se recomienda limpiar los depósitos de carbonilla cada 5.000 kilómetros o cada 6 meses. Si el vehículo circula a menudo a más de 5.000 rpm, el motor limpia por sí solo los depósitos de carbonilla y puede extenderse cada 10.000 kilómetros o cada 12 meses.
2. Si el vehículo tiene dificultades para arrancar, retire la bujía para limpiarla y realice el procedimiento de limpieza del cilindro. Pulse el botón de arranque durante 3 segundos

Hay varias formas de limpiar los depósitos de carbonilla:

1. Barrido para limpiar depósitos de carbón: Durante la conducción, cuando las condiciones lo permitan, aumente el acelerador a regímenes altos (más de 7.000 rpm), durante al menos 2 minutos, y podrá limpiar eficazmente los depósitos mediante un barrido a alto régimen.
2. Use un aditivo para limpiar los depósitos de carbonilla mezclándolo con la gasolina según las instrucciones del producto. No se recomienda un uso frecuente. El uso frecuente puede dañar los tubos de combustible.
3. Use un limpiador para el cuerpo de inyección que limpie los depósitos de carbonilla. Retire el motor paso a paso y el sensor triple del cuerpo de inyección, rocíe una pequeña cantidad de limpiador en el cuerpo de inyección y alrededor de las válvulas. Utilice un trapo limpio para limpiar los depósitos de carbonilla en la culata.



## Sistema de inyección de combustible

### Cuidados del sistema de inyección de combustible:

1. Antes de montar la batería en un vehículo nuevo, debería comprobar que todas las conexiones de los componentes del sistema de inyección están bien fijadas incluyendo la del sensor de oxígeno en el escape. Además, asegúrese de que el depósito tiene gasolina.
2. Cuando monte la batería, utilice herramientas adecuadas para fijar los terminales positivo y negativo. No los conecte a mano.
3. Mantenga el nivel de gasolina en el depósito con al menos 3 litros, de lo contrario puede tener problemas en el sistema de inyección ya que la bomba de gasolina trabajará en seco. En cuanto el nivel de gasolina llegue al primer segmento, reposte lo antes posible en una gasolinera.
4. Cuando vuelva a montar la batería, en el arranque, se presenten fallos de alimentación en el vehículo, re-arranque de una batería inactiva, anomalía en el régimen de ralentí, bloqueo/desbloqueo u otras situaciones similares, preste atención a reiniciar individualmente el software de la inyección electrónica. Pasos: Active el vehículo y ponga el cortacorrientes en ON, arranque el motor con la leva de freno accionada y el vehículo subido al caballete central. Arranque el motor y manténgalo a más de 3.000 rpm, libere el acelerador y ponga en OFF el cortacorrientes y vuelva a poner en ON el cortacorrientes después de 5 segundos.
5. Si en vehículo no se usa durante mucho tiempo (el tiempo de estacionamiento es de más de 3 horas), asegúrese de que la bomba de gasolina haya completado el proceso de alcanzar la presión antes de arrancar por primera vez (es decir, el vehículo está activado y se para el zumbido de la bomba de gasolina) antes de arrancar.
6. Si después de varios intentos, no puede arrancarlo, puede deberse a que el cilindro tiene agua. Debe realizar el siguiente proceso para limpiar el cilindro: gire el acelerador completamente a tope y haga funcionar el arranque eléctrico durante 3 segundos.
7. Si el panel de instrumentos está parpadeando, es síntoma de que la tensión de la batería es demasiado baja y deberá recargarla. Una tensión muy baja lleva a un estado de funcionamiento anómalo de los componentes del sistema de inyección, lo que hace que el vehículo no pueda arrancar o su potencia sea baja.



### **⚠ ADVERTENCIA**

En el caso de vehículos nuevos o que no tienen gasolina en el depósito, no intente arrancarlo. Reposte algo de combustible antes de pulsar el botón de arranque. De lo contrario la bomba girará sin gasolina acortando su vida de servicio.

### **⚠ ADVERTENCIA**

No desconecte las conexiones a los diferentes componentes del sistema de inyección ni los lave con agua.

## **Autodiagnóstico del sistema de inyección**

Cuando el motor esté en marcha, si se queda encendido el testigo de fallo en el sistema de inyección, le indica que algún componente muestra un error. Para diagnosticar y leer los códigos de falla (DTC) realice los siguientes pasos:

1. Pulse brevemente el botón rojo de activación/desactivación y coloque la motocicleta en contacto.
2. Luego de que la moto esté lista para arrancar, ponga en ON el interruptor cortacorrientes.
3. Pulse el botón SET e ingrese al manu del panel de instrumentos.
4. Pulse el botón MOD y seleccione la función INFORMATION.
5. El código de error tiene 4 dígitos, lea el código de error y utilice la tabla para identificar el fallo. Ejemplo: 0511 Válvula de control de ralentí (paso a paso) circuito abierto.
6. Si algún componente está mal, sustitúyalo por un recambio original, de lo contrario podría llevar a un funcionamiento anómalo del sistema.
7. Luego de solucionar la falla, el testigo de fallo del sistema de inyección permanecerá encendido, para apagar el indicador realice el borrado del historial de fallas mediante la herramienta de diagnóstico Zontes.

<b>Código</b>	<b>Descripción del error</b>	<b>Código</b>	<b>Descripción del error</b>
P0030	El calentador del sensor de oxígeno del cilindro 1 está en circuito abierto	P0116	Error en la señal del sensor de temperatura del refrigerante
P0031	El calentador del sensor de oxígeno del cilindro 1 tiene una tensión muy baja	P0117	Tensión muy baja en el sensor de temperatura del refrigerante
P0032	El calentador del sensor de oxígeno del cilindro 1 tiene una tensión muy alta	P0118	Tensión muy alta en el sensor de temperatura del refrigerante



Código	Descripción del error	Código	Descripción del error
P0106	Error en la señal del sensor de presión atmosférica/admisión	P0122	Tensión por debajo del límite en el circuito del sensor de posición del acelerador
P0107	Sensor de presión en admisión está cortocircuitado a masa	P0123	Tensión por encima del límite en el circuito del sensor de posición del acelerador
P0108	Sensor de presión en admisión está cortocircuitado a la tensión de alimentación	P0130	Error en la señal del sensor de oxígeno del cilindro 1
P0112	Tensión muy baja en la señal del de sensor de temperatura de admisión	P0131	Señal muy baja del sensor de oxígeno del cilindro 1
P0113	Tensión muy alta en la señal del de sensor de temperatura de admisión	P0132	Señal muy alta del sensor de oxígeno del cilindro 1
P0134	Fallo en la señal del circuito del sensor de oxígeno del cilindro 1	P0627	Circuito abierto en el control del relé de la bomba de gasolina
P0201	Circuito abierto en el control del inyector del cilindro 1	P0629	Cortocircuito a alimentación en el control del relé de la bomba de gasolina
P0261	Cortocircuito a masa en el control del inyector del cilindro 1	P0650	Fallo en el circuito del testigo de error en la inyección (MIL)
P0262	Sensor de presión de admisión cortocircuitado a tensión de alimentación	P0444	Electroválvula del cánister abierta
P0322	Se pierde la señal de pulsos del sensor de velocidad (circuito abierto o cortocircuito)	P0459	Electroválvula del cánister cortocircuitada a alimentación
P0480	Circuito abierto en el control del electroventilador	P0458	Electroválvula del cánister cortocircuitada a masa
P0691	Control del electroventilador cortocircuitado a masa	P2300	Bobina de alta tensión del cilindro 1 cortocircuitada a masa
P0692	Control del electroventilador cortocircuitado a alimentación	P0628	Tensión muy baja en el circuito de control del relé de la bomba de gasolina
P0511	Control del actuador del régimen de ralentí en circuito abierto	P1098	Tensión muy baja en la señal del sensor de volcado



<b>Código</b>	<b>Descripción del error</b>	<b>Código</b>	<b>Descripción del error</b>
P0563	Tensión de la batería muy alta	P1099	Tensión muy alta en la señal del sensor de volcado



## Conexión USB

Carga de dispositivos por USB

Tensión de entrada: 12V-24V; tensión de salida: 5V; corriente de salida: 2A

Características:

1. Tapa impermeable que evita que el polvo y la lluvia entren al conector extendiendo la vida de servicio del cargador.
2. Diseño del circuito integrado inteligente. Ajustará automáticamente la corriente de carga según la capacidad y tipo de la batería.
3. Con la protección de sobretensión y corriente, se garantiza la seguridad de la carga.

### **ATENCIÓN**

Compruebe que cierra la tapa del USB cuando está lloviendo o no la utiliza.

No utilice el USB cuando la tensión de la batería es baja.





## Añadiendo accesorios eléctricos



Este vehículo cuenta de serie con un conector situado en la parte posterior izquierda del bastidor como muestra la Figura 1. El conector es impermeable y suministra energía sólo cuando el motor está en marcha, pudiendo conectarse faros auxiliares sin dañar los circuitos eléctricos originales. utilice la ficha específicamente destinada a esos fines y no supere los 55W de consumo total.

### **⚠ ADVERTENCIA**

No se deben conectar dispositivos GPS, faros suplementarios y otros equipos eléctricos directamente a los polos positivo y negativo de la batería.

No rodee el cableado del equipo eléctrico alrededor de la batería.

Mantenga alejado de la EFI ECU el equipo eléctrico instalado, así como en las proximidades de los relés y siempre a más de 300 mm del controlador PKE. No modifique el cableado principal del vehículo.



## Método de almacenamiento

Si no usa el vehículo por un tiempo prolongado, necesitará un mantenimiento especial; esto requiere algunos materiales, equipos y tecnología. Por esta razón, se recomienda que confíe el trabajo a un servicio Autorizado. Si desea hacerlo usted, siga el siguiente método:

### Vehículo

Limpie completamente el vehículo. Utilice el caballete central para dejar el vehículo en una superficie plana. Con el manillar a la izquierda, haga una pulsación larga en el botón rojo de activación/desactivación "🔒", el vehículo desconectará los circuitos eléctricos y el manillar se bloqueará automáticamente.

### Combustible

Con el método del sifón u otro adecuado extraiga el combustible del depósito de gasolina en un recipiente adecuado.

### Motor

1. Retire la bujía, introduzca una cucharada de aceite en el orificio de la bujía y vuelva a montar la bujía. Haga girar el cigüeñal varias vueltas.
2. Seque el aceite y agregue de nuevo aceite.
3. Con un trapo mojado de aceite nuevo cubra la entrada del filtro de aire y la salida del silenciador.

### Almacenamiento de batería

1. Retire la batería, consulte el apartado de la batería.
2. Use detergente neutro para limpiar la superficie de la batería, elimine el óxido de los terminales y del conector.
3. Guarde la batería en interior donde la temperatura sea superior a 0°C.

### Neumáticos

Ajuste la presión de los neumáticos a la presión recomendada.

### Carrocería del vehículo

Utilice un spray anti óxido sobre la superficie de las partes que no tienen tratamientos.



### **Mantenimiento durante el período de almacenamiento**

La batería debe cargarse cada 15 días.

Método de carga: 4A x 3-5 horas (tensión de carga 14,5-14,8 V). No cargue más de 5 horas la batería.

## **Método de reinicio**

1. Limpie completamente el vehículo.
2. Retire los trapos que cubren la entrada del filtro de aire y la salida del silenciador.
3. Vacíe todo el aceite motor. Siga las instrucciones del presente manual, cambie el cartucho del filtro de aceite y añada aceite motor nuevo.
4. Retire la bujía. Haga girar varias veces el cigüeñal. Vuelva a montar la bujía.
5. Vuelva a montar la batería siguiendo el apartado dedicado a la batería.
6. Verifique que la lubricación del vehículo esté bien.
7. Compruebe el vehículo siguiendo las instrucciones de comprobaciones previas.
8. Vuelva a poner en marcha el vehículo según las instrucciones.

### **Prevención contra la corrosión**

Mantenga el vehículo con cuidado. La prevención de la corrosión es muy importante. Al hacer esto, su vehículo se verá como nuevo incluso después de muchos años.

### **Puntos clave para evitar la corrosión**

#### **Factores que llevan a la corrosión:**

Sal de la carretera, la acumulación de suciedad, humedad y productos químicos.

Pequeñas piedras o gravilla en la superficie de la pintura, o por golpes contra arañazos.

La sal de la carretera, el viento, la contaminación industrial y en entornos de alta humedad llevarán a la oxidación.

#### **Cómo evitar la corrosión**

Limpie el vehículo al menos una vez al mes. Trate de mantener el vehículo limpio y seco como en su mejor momento.

Elimine la suciedad en la carrocería del vehículo. La sal de la carretera, productos químicos, asfalto y materiales como los excrementos de pájaros y emisiones industriales dañarán su vehículo. Elimine la suciedad lo antes posible. Si es difícil de limpiar con agua,



use detergentes. Cuando use productos de limpieza, debe seguir las indicaciones del fabricante.

Limpie los daños lo antes posible. Es imprescindible un examen cuidadoso del vehículo en la superficie de los daños de pintura. Si encuentra alguna rebaba o arañazos, repárela inmediatamente, evite más daños.

Guarde el vehículo en un lugar seco y ventilado. Si lava el vehículo a menudo en el garaje y lo estaciona dentro, el garaje se encontrará húmedo. El exceso de humedad puede aumentar la corrosión. Si el aire no circula, incluso en ambientes de alta temperatura, el vehículo se oxidará.

Cubra el vehículo. Evite el sol directo sobre el vehículo, esto llevaría a la pintura y plásticos a cambiar de color o perderlo. Utilice una funda transpirable y de alta calidad puede evitar la radiación ultravioleta del sol sobre el vehículo y reducir la contaminación del aire y la acumulación de suciedad.

## Limpieza del vehículo

Limpie el vehículo siguiendo las siguientes indicaciones:

1. Use agua fría para quitar la suciedad y el barro de la carrocería del vehículo. Puede usar una esponja o cepillo suave en el lavado. Evite raspar con materiales duros.
2. Use detergente neutro para lavado de automóviles, con una esponja o paño suave. La esponja o el paño suave deben empaparse con productos de limpieza.

Si utiliza el vehículo en carreteras con sal o en la playa, se debe lavar inmediatamente después de su uso, con agua fría. El agua caliente acelerará la corrosión.

Evite la limpieza con spray y evite el chorro de agua a los siguientes elementos:

- Encendido
- Faros
- Tapón del depósito de gasolina
- Sistema de inyección de combustible
- Depósitos de líquido de freno

### **ADVERTENCIA**

No use agua a alta presión para limpiar el vehículo, el cuerpo de inyección y el inyector.

3. Después de limpiar la suciedad de la carrocería, use agua para eliminar los restos de productos de limpieza.



4. Después de enjuagar, limpie el vehículo con un paño suave humedecido y séquelo a la sombra.
5. Verifique cuidadosamente la superficie de la pintura. Si tiene algún daño.

#### **ADVERTENCIA**

Después de lavar el vehículo o cuando la ha utilizado con lluvia, podrá haber humedad en los faros. Encienda la luz del faro y la humedad se disipará gradualmente. Arranque el motor para mantener encendido el faro sin que se agote la batería.

#### **ADVERTENCIA**

Cuando limpie el vehículo, no use un limpiador que contenga detergente alcalino o ácido, no use gasolina, líquido de frenos u otros disolventes que puedan dañar el vehículo. Solo puede usar un paño suave con detergente neutro con agua tibia.

### Comprobación después de la limpieza

Para prolongar la vida útil del vehículo, lubrique el vehículo siguiendo estas indicaciones.

#### **PELIGRO**

Es muy peligroso conducir un vehículo cuando los frenos están mojados. Los frenos mojados no proporcionan la misma fuerza de frenado que secos. Esto puede provocar un accidente. Después de lavar el vehículo, pruebe el sistema de frenos a baja velocidad. Si es necesario, accione los frenos varias veces para que se sequen.



## Transporte

El combustible del vehículo se debe vaciar antes del transporte. El combustible es fácil de inflamar y bajo ciertas condiciones puede causar una explosión. Cuando drene el combustible, no haga fuego, asegúrese de que el motor esté parado y trabaje en un lugar bien ventilado. Drene el combustible de la siguiente manera.

1. Pare el motor y pulse el botón de bloqueo.
2. Con el método del sifón u otro adecuado, extraiga el combustible del depósito de gasolina y almacénelo en un recipiente adecuado.

### **ADVERTENCIA**

Cuando transporte el vehículo, vacíe todo el combustible del depósito de gasolina para evitar que salga la gasolina y provoque una explosión. Inmovilice el vehículo en posición normal durante el transporte para evitar fugas de aceite por roces.

## Instrucciones de uso de la batería

### 1. Estreno de una batería nueva.

#### Instalación

- a. Conecte primero el polo positivo (+) y después el polo negativo (-) (cable negro). Nota: no los conecte al revés. De lo contrario, dañará los componentes eléctricos como el rectificador.
- b. Después de apretar los tornillos y tuercas de los terminales, cúbralos con vaselina para evitar la oxidación.

### 2. Uso y mantenimiento

- 2.1. Cada intento de arranque eléctrico no debe durar más de 5 segundos. Si continúa intentándolo varias veces y no puede arrancar, debe verificar el sistema de alimentación de combustible y el sistema de arranque.
- 2.2. Las siguientes situaciones causará la descarga de la batería, acortando su vida útil:
  - a. Arranques frecuentes y desplazamientos cortos
  - b. Conducción a baja velocidad durante mucho tiempo
  - c. Accionar permanentemente las levas de freno iluminándose la luz de freno.
  - d. Instalación de accesorios eléctricos adicionales o uso de bombillas de alta potencia



- 2.3. Si al arrancar el giro del motor es lento, las luces no son brillantes, la bocina apenas suena, debería cargar inmediatamente la batería.
- 2.4. Cuando no use el vehículo por un tiempo prolongado, cargue la batería antes de usarla.
- 2.5. Método de carga
  - a. Cargue la batería con cargador para baterías de Gel. Desconecte todos los circuitos del vehículo mientras carga la batería, o puede dañar el vehículo o la batería.
  - b. La tensión de carga no debe superar los 15V.
  - c. Hay dos formas de cargar: carga normal y carga rápida. Si no hay una emergencia, intente utilizar siempre la carga normal para prolongar la vida de la batería.
3. Atención
  - 3.1. No se permite abrir los precintos de la batería. No se permite colocar la batería en sitios muy calientes o con fuego.
  - 3.2. Cuando cargue o use la batería, no la sitúe cerca del fuego, ya que la batería y el vehículo se dañarán.
  - 3.3. Si aparece un olor especial, calor intenso, cambio de color, cambio de forma o cualquier situación extraña para la batería, retire la batería inmediatamente del vehículo y deje de usarla.
  - 3.4. La batería solo se debe emplear con el vehículo, por lo que no se permite usarla para otros menesteres.
  - 3.5. Si su vehículo está equipado con alarma antirrobo, puede afectar a la batería o incluso dañar la batería, componentes eléctricos del rectificador, etc.



## Características técnicas

Longitud .....	2.010 mm
Anchura.....	770 mm
Altura.....	1.350 mm
Distancia entre ejes .....	1.390 mm
Luz al suelo.....	155 mm
Altura del asiento .....	770 mm
Peso en seco .....	158 kg
Peso en orden de marcha .....	168 kg

### Motor

Tipo .....	Monocilíndrico, 4T, refrigeración líquida y por aceite
Número de cilindros.....	1
Diámetro .....	72 mm
Carrera.....	76 mm
Cilindrada.....	309 cc
Relación de compresión .....	11,8:1
Arranque .....	Eléctrico
Sistema de lubricación.....	Forzada
Potencia .....	33Hp
Sistema de transmisión	
Embrague .....	Centrífugo, automático en seco
Transmisión .....	CVT
Medio de transmisión.....	Correa



## Chasis

Neumático delantero.....	110/80-14 Tubeless
Neumático trasero .....	140/70-14 Tubeless
Encendido .....	Por descarga inductiva
Bujía.....	BN8RTI
Batería .....	12V 12Ah
Amperajes fusibles .....	10A, 15A, 25A

## Capacidades

Depósito de gasolina .....	12 l
Aceite motor (capacidad total) .....	2.000 ml
Aceite motor (cambiando el filtro) .....	1.750 ml
Aceite motor (sin cambiar el filtro) .....	1.700 ml
Aceite caja de transmisión (capacidad total) .....	230 ml
Aceite caja de transmisión (en los cambios) .....	200 ml

Las especificaciones del presente manual están sujetas a cambios sin previo aviso.  
Las imágenes son ilustrativas y pueden diferir de la realidad.

# Esquema eléctrico

Circuit diagram (FT)

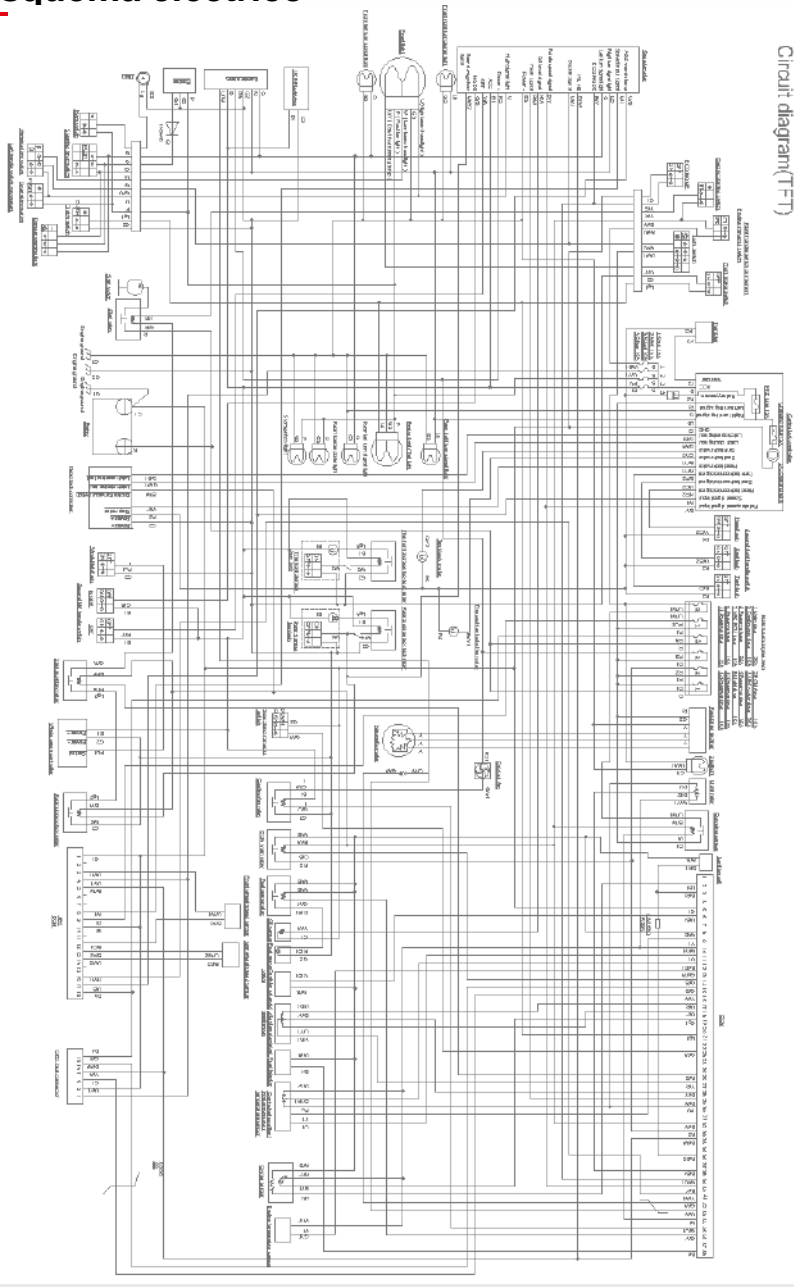



**Jorge Peralta Martínez 2330**  
**Los Troncos del Talar CP. 1618 (B1608FEH)**  
**Tigre, Buenos Aires, Argentina**